

107年全大運網球北區資格賽賽程表

三月二十四日(星期六)

彩虹河濱公園網球場 (8面硬地)					彩虹河濱公園網球場 (8面硬地)				
順序	組別	場次(輪次)	場數	賽程時間	順序	組別	場次(輪次)	場數	賽程時間
1	男團	一~五	5	08:30開始	5	男團	十一~十六	6	14:00前不比賽
2	女團	一~四	4		6	女團	九~十二	4	
3	男團	六~十	5	11:00前不比賽	7	女團	十三~十五	3	15:30前不比賽
4	女團	五~八	4						
							場數	31	

三月二十五日(星期日)

彩虹河濱公園網球場 (8面硬地)					彩虹河濱公園網球場 (8面硬地)				
順序	組別	場次(輪次)	場數	賽程時間	順序	組別	場次(輪次)	場數	賽程時間
1	男團	一~四	4	08:30開始	5	女團	冠/亞軍	1	13:00前不比賽
2	女團	一~四	4		6	男團	九,十,十二,十三	4	
3	男團	五~八	4	10:30前不比賽	7	男單	1R	15	13:00前不比賽
4	女團	五,六	2		8	男單	2R	32	14:30前不比賽
							場數	19+47	

三月二十六日(星期一)

彩虹河濱公園網球場 (8面硬地)					彩虹河濱公園網球場 (8面硬地)				
順序	組別	場次(輪次)	場數	賽程時間	順序	組別	場次(輪次)	場數	賽程時間
1	男團	冠/亞軍	1	08:30開始	6	女單	晉級賽	8	13:00前不比賽
2	男單	3R	16	08:30開始	7	男雙	1R	7	13:30前不比賽
3	女單	1R	17	10:00前不比賽	8	男雙	2R	16	14:00前不比賽
4	男單	4R	8	11:00前不比賽					
5	女單	2R	16	11:30前不比賽				場數	1+88

三月二十七日(星期二)

彩虹河濱公園網球場 (8面硬地)					彩虹河濱公園網球場 (8面硬地)				
順序	組別	場次(輪次)	場數	賽程時間	順序	組別	場次(輪次)	場數	賽程時間
1	女單	3R	8	08:30開始	10	女雙	1R	9	12:00前不比賽
2	男單	QF	4	09:00前不比賽	11	男雙	3R	8	13:00前不比賽
3	女單	晉級賽	4		12	女雙	2R	8	14:00前不比賽
4	男單	晉級賽	4		13	女雙	QF	4	15:00前不比賽
5	女單	QF	4	10:00前不比賽	14	男雙	QF	4	
6	男單	晉級賽	3		15	混雙	1R	8	15:00前不比賽
7	女單	晉級賽	3		16	混雙	2R	8	
							場數	79	

三月二十八日(星期三)

彩虹河濱公園網球場 (8面硬地)					彩虹河濱公園網球場 (8面硬地)				
順序	組別	場次(輪次)	場數	賽程時間	順序	組別	場次(輪次)	場數	賽程時間
1	男單	SF	2	08:30開始	8	女雙	F	1	
2	女單	SF	2		9	男雙	F	1	
3	男雙	晉級賽	3		10	混雙	QF	4	10:30前不比賽
4	男雙	SF	2	09:30前不比賽	11	混雙	SF	2	11:30前不比賽
5	女雙	SF			12	混雙	F	1	
6	女單	F	1	10:30前不比賽					
7	男單	F	1						
							場數	22	

107年全大運網球中區資格賽賽程表

三月十二日(星期一)

苗栗縣立網球場(9面硬地)

順序	組別	場次(輪次)	場數	賽程時間	順序	組別	場次(輪次)	場數	賽程時間
1	男團	一~四	4	08:30開始	5	男團	九~十二	4	13:00前不比賽
2	女團	一,四	2		6	女團	三	1	
3	男團	五~八	4	11:00前不比賽	7	男團	十三~十五	3	15:00前不比賽
4	女團	二	1						
							場數	19	

三月十三日(星期二)

苗栗縣立網球場(9面硬地)

順序	組別	場次(輪次)	場數	賽程時間	順序	組別	場次(輪次)	場數	賽程時間
1	男團	一~四	4	08:30開始	8	男單	1R	14	13:00前不比賽
2	女團	一~二	2		9	女單	1R	13	14:00前不比賽
3	男團	五,六	2	10:30前不比賽	10	男單	2R	16	15:00前不比賽
4	男團	敗部2場	2		11	女單	2R	8	16:00前不比賽
5	女團	冠亞軍,第三名	2						
6	男團	冠亞軍	1	13:00前不比賽					
7	男團	第五名	1				場數	14+51	

三月十四日(星期三)

苗栗縣立網球場(9面硬地)

順序	組別	場次(輪次)	場數	賽程時間	順序	組別	場次(輪次)	場數	賽程時間
1	男單	3R	8	08:30開始	7	男雙	1R	9	12:30前不比賽
2	女單	QF	4	09:00前不比賽	8	女雙	1R	1	13:30前不比賽
3	男單	QF	4	10:00前不比賽	9	男雙	2R	8	14:00前不比賽
4	男單	晉級賽	4		10	女雙	2R	8	15:00前不比賽
5	女單	晉級賽	6	11:00前不比賽	11	混雙	1R	6	15:30前不比賽
6	男單	晉級賽	2	11:00前不比賽	12	混雙	QF	4	
							場數	64	

三月十五日(星期四)

苗栗縣立網球場(9面硬地)

順序	組別	場次(輪次)	場數	賽程時間	順序	組別	場次(輪次)	場數	賽程時間
1	男單	SF	2	08:30開始	9	男雙	晉級賽	3	10:30前不比賽
2	女單	SF	2		10	女雙	晉級賽	2	
	男單	晉級賽	1		11	女雙	F	1	11:30前不比賽
3	男雙	QF	4	09:30前不比賽	12	男雙	F	1	
4	女雙	QF	4		13	混雙	晉級賽	3	12:30前不比賽
5	男單	F	1	10:00前不比賽	14	混雙	SF	2	
6	女單	F	1		15	混雙	F	1	
7	女雙	SF	2	10:00前不比賽					
8	男雙	SF	2						
							場數	32	

107年全大運網球南區資格賽賽程表

三月七日(星期三)

高雄陽明網球中心 (8面硬地)

順序	組別	場次(輪次)	場數	賽程時間	順序	組別	場次(輪次)	場數	賽程時間
1	男團	一, 二, 七, 八	4	08:30開始	5	男團	五, 六	2	13:30前不比賽
2	女團	一 ~ 二	2	08:30開始	6	女團	五, 六	2	
3	男團	三, 四	2	10:30前不比賽					
4	女團	三, 四	2						
							場數	14	

三月八日(星期四)

高雄陽明網球中心 (8面硬地)

順序	組別	場次(輪次)	場數	賽程時間	順序	組別	場次(輪次)	場數	賽程時間
1	男團	一 ~ 四	4	08:30開始	8	男單	1R	13	12:30前不比賽
2	女團	一 ~ 二	2		9	男單	2R	16	13:30前不比賽
3	男團	五, 六	2	10:30前不比賽	10	男雙	1R	7	14:30前不比賽
5	女團	冠/亞軍	1	11:30前不比賽	11	男雙	2R	8	15:30前不比賽
6	男團	冠/亞軍	1						
7									
							場數	10+44	

三月九日(星期五)

高雄陽明網球中心 (8面硬地)

順序	組別	場次(輪次)	場數	賽程時間	順序	組別	場次(輪次)	場數	賽程時間
1	女單	1R	5	08:30開始	7	女雙	QF	2	10:30前不比賽
2	男單	3R	8	09:00前不比賽	8	男雙	SF	2	13:00前不比賽
3	女單	QF	4	10:00前不比賽	9	女雙	SF	2	
5	男單	QF	4		10	混雙	QF	4	
6	男雙	QF	4	10:30前不比賽					
							場數	35	

三月十日(星期六)

高雄陽明網球中心 (8面硬地)

順序	組別	場次(輪次)	場數	賽程時間	順序	組別	場次(輪次)	場數	賽程時間
1	男單	SF	2	08:30開始	6	男雙	F	1	
2	女單	SF	2		7	女雙	F	1	
3	女單	晉級賽	3		8	混雙	SF	2	10:00前不比賽
4	男單	F	1	09:30前不比賽	9	混雙	晉級賽	1	11:00前不比賽
5	女單	F	1		10	混雙	F	1	
							場數	15	

中華民國107年全國大專校院運動會網球分區錦標賽

比賽時間	比賽場地	組別	裁判長
0324-0328	台北市彩虹河濱公園網球場	北區一般男生團體賽	莊吳忠

預賽(各組取二名進入決賽名次賽)

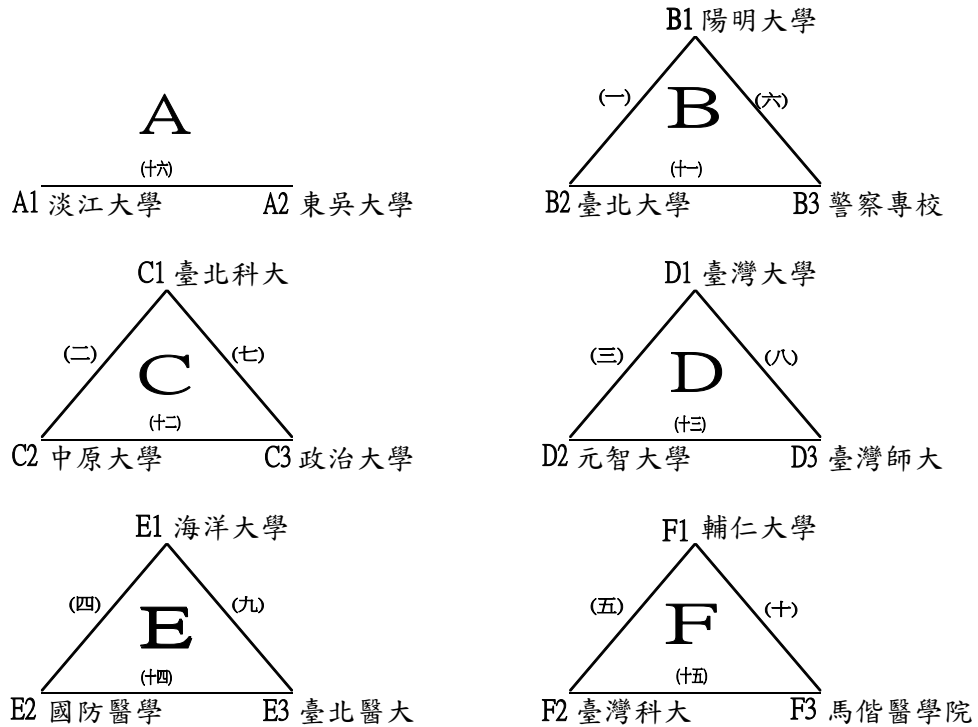

決賽(預賽結束後現場抽籤,分組第一名為種子依據。)

預賽同組進入決賽後分上下區抽位置

北區資格賽名次取至八名(第三、七名並列),取6隊晉級會內賽

中央大學(107承辦學校直接晉級會內賽)

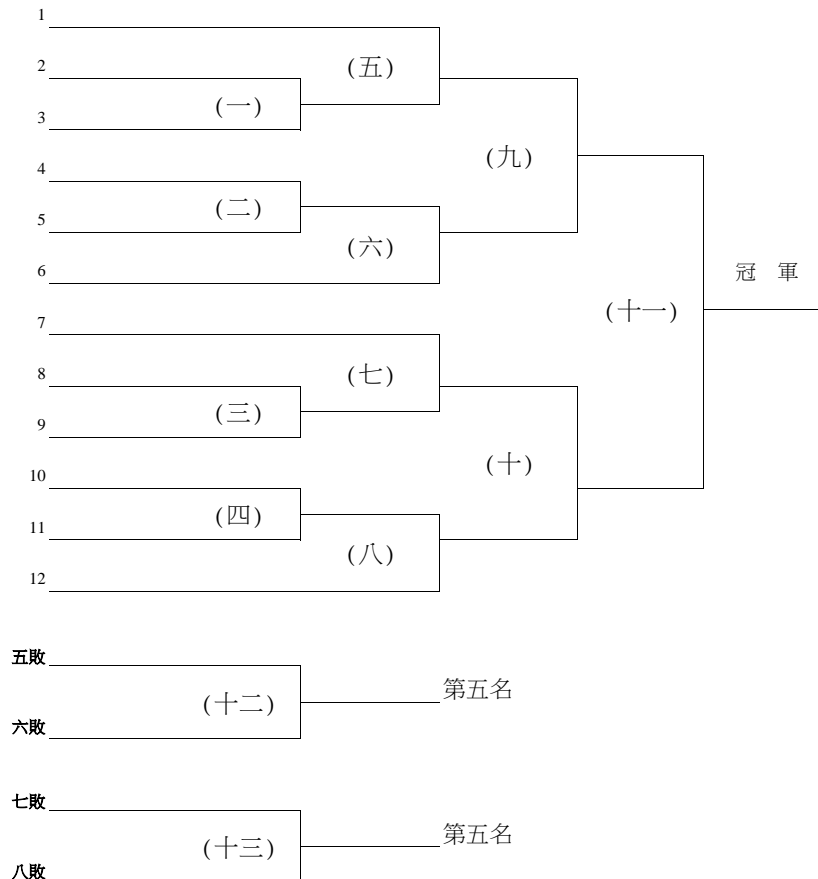

中華民國107年全國大專校院運動會網球分區錦標賽

比賽時間	比賽場地	組別	裁判長
0324~0328	台北市彩虹河濱公園網球場	北區一般女生團體賽	莊吳忠

預 賽(各組取二名進入決賽)

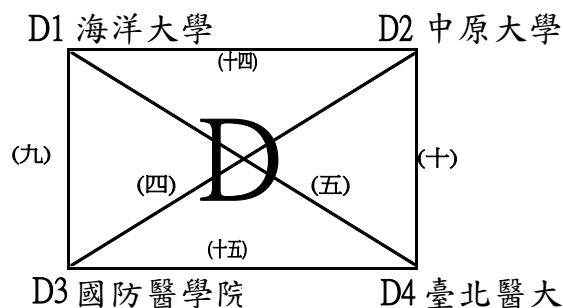
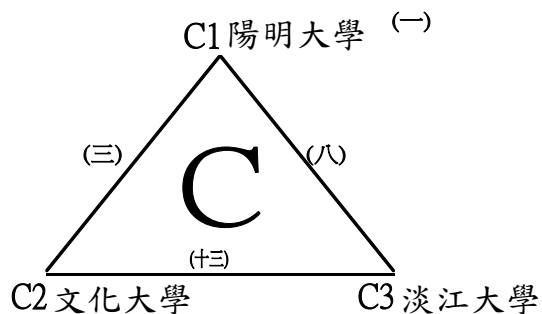
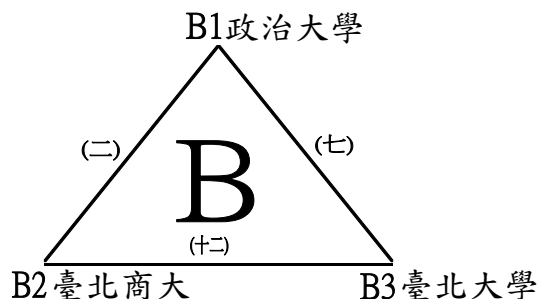
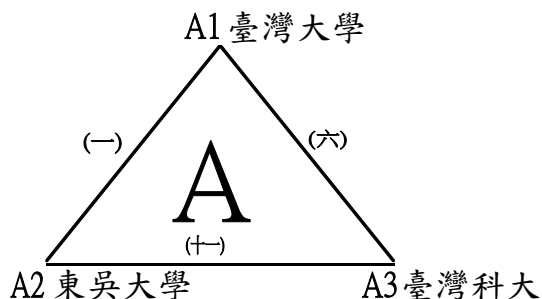

決 賽(預賽結束後現場抽籤,分組第一名為種子依據。)

預賽同組進入決賽後分上下區抽位置

北區資格賽名次取至八名(第三、五名並列),取8隊晉級會內賽

中央大學(107承辦學校直接晉級會內賽)

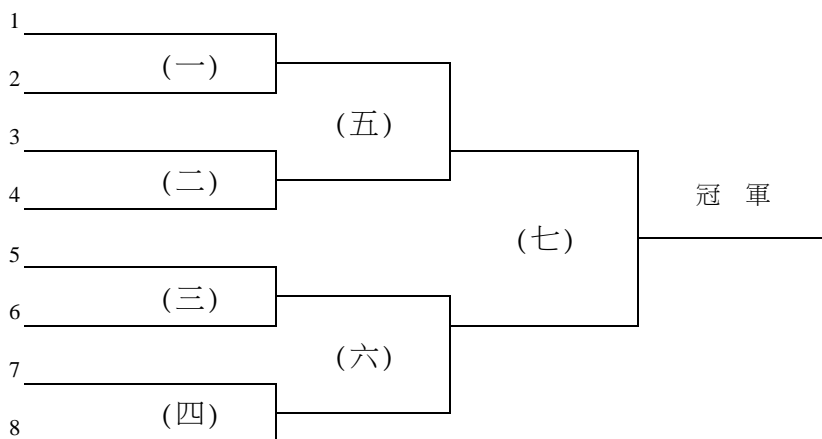

中華民國107年全國大專校院運動會網球分區錦標賽

比賽時間 0312-0315	比賽場地 苗栗市網球場	組別 中區一般男生團體賽	裁判長 莊吳忠
-------------------	----------------	-----------------	------------

預 賽(各組取二名進入決賽)

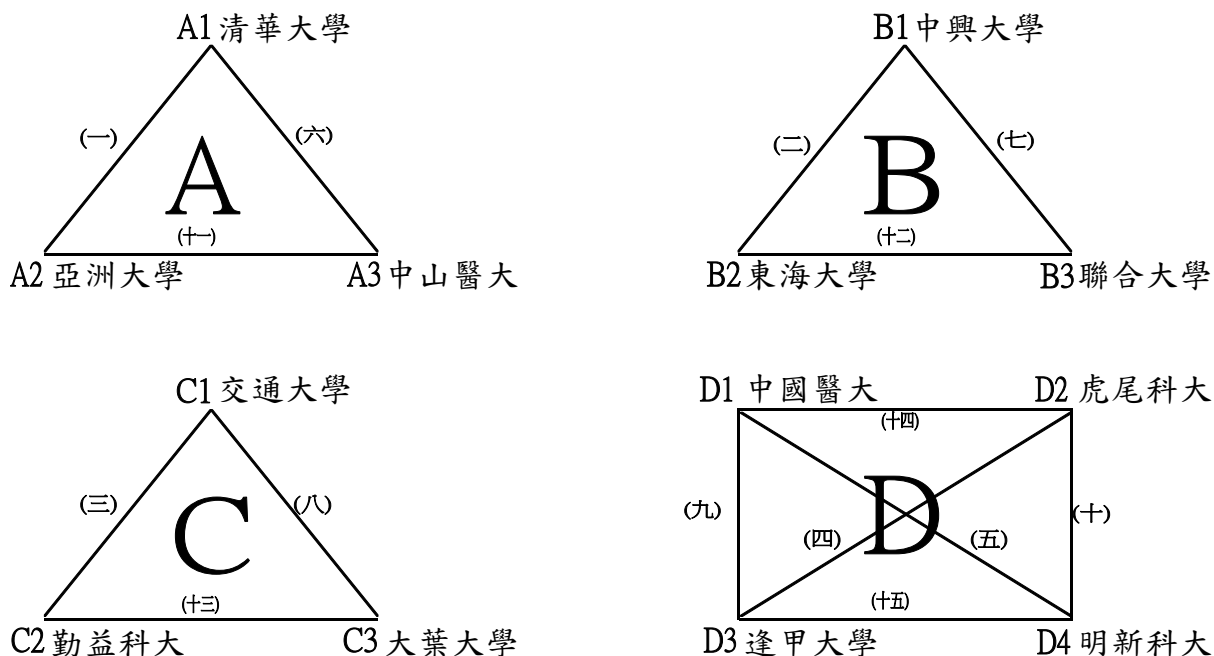

決賽(預賽結束後現場抽籤,分組第一名為種子依據。)

預賽同組進入決賽後分上下區抽位置

中區資格賽名次取至八名(第三、七名並列),取5隊晉級會內賽

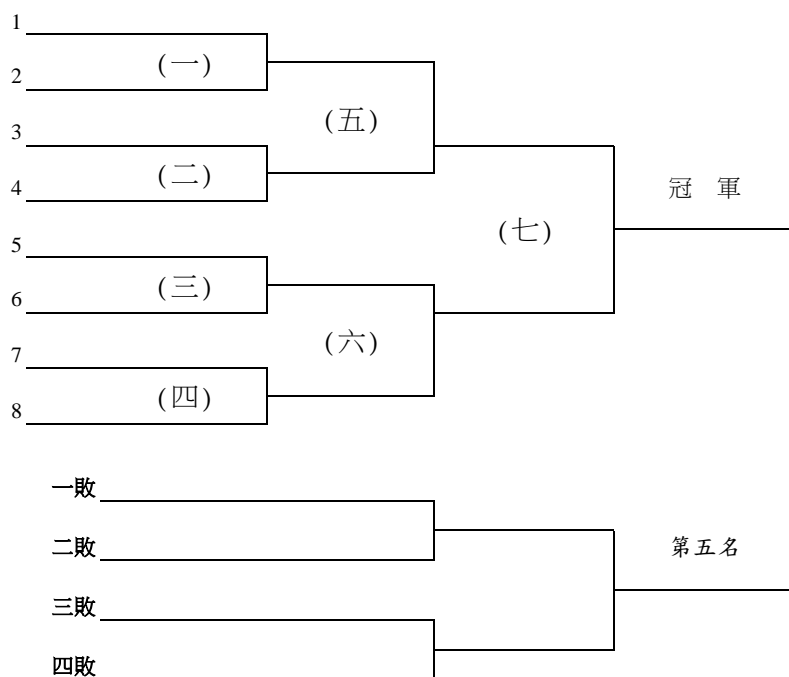

中華民國107年全國大專校院運動會網球分區錦標賽

比賽時間	比賽場地	組別	裁判長
0312-0315	苗栗縣立網球場	中區一般女生團體賽	莊吳忠

預 賽(各組取二名進入決賽名次賽)

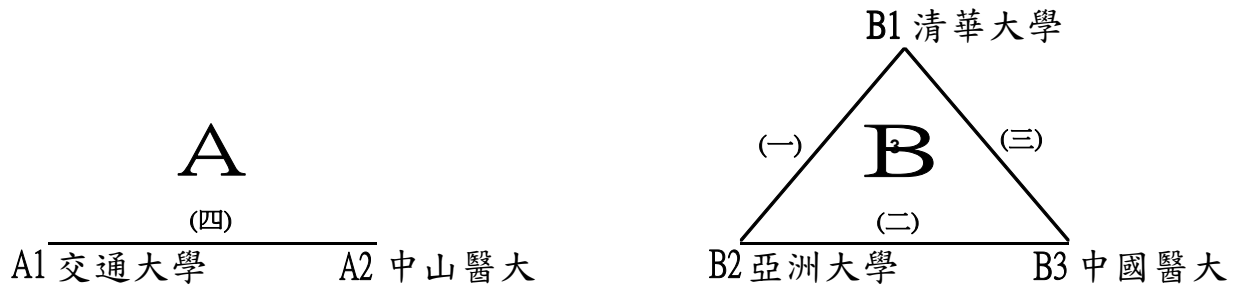

決 賽

中區資格賽名次取至三名，取3隊晉級會內賽

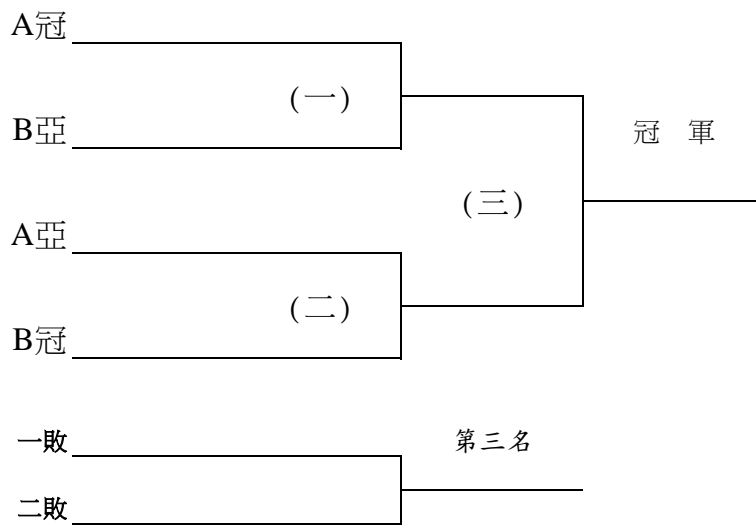

中華民國107年全國大專校院運動會網球分區錦標賽

比賽時間	比賽場地	組別	裁判長
0307-0310	高雄陽明網球中心	南區一般男生團體賽	莊吳忠

預 賽(各組取二名進入決賽名次賽)

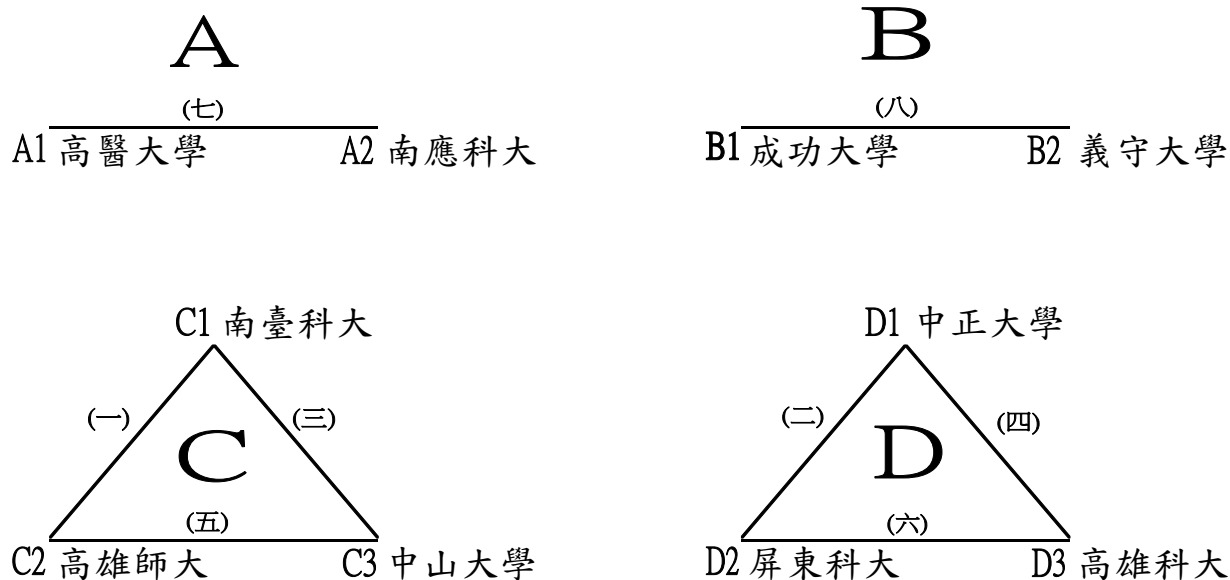

決 賽 (預賽結束後現場抽籤，分組第一名為種子依據。)

預賽同組進入決賽後分上下區抽位置

南區資格賽名次取至八名(第三、五名並列)，取4隊晉級會內賽

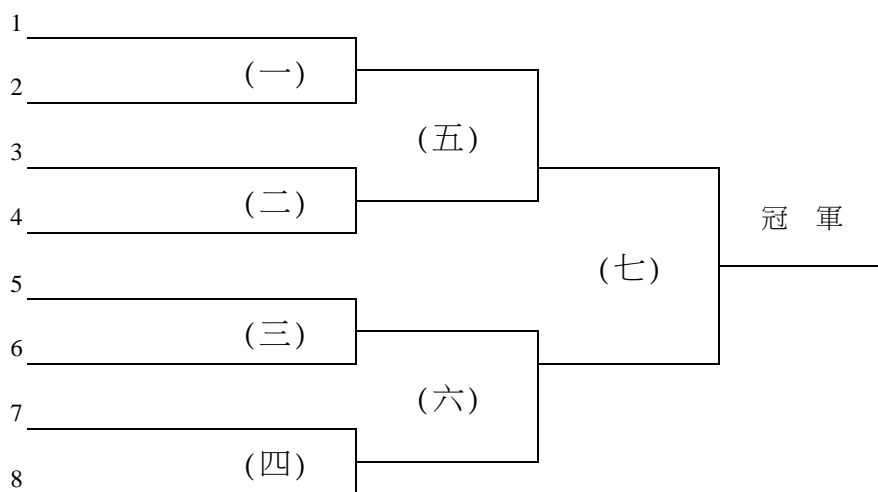

中華民國107年全國大專校院運動會網球分區錦標賽

比賽時間	比賽場地	組別	裁判長
0307-0310	高雄陽明網球中心	南區一般女生團體賽	莊吳忠

預 賽(各組取二名進入決賽)

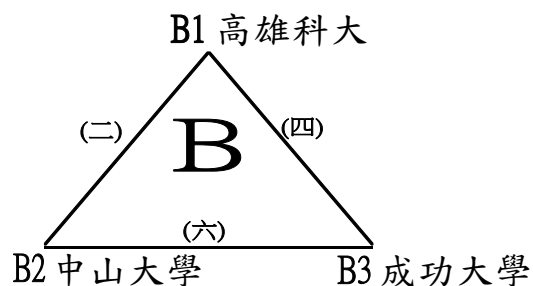
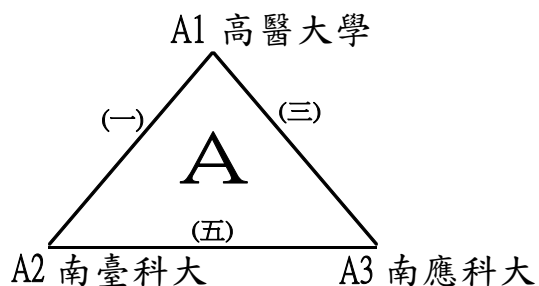

決 賽

南區資格賽名次取至第四名，取4隊晉級會內賽

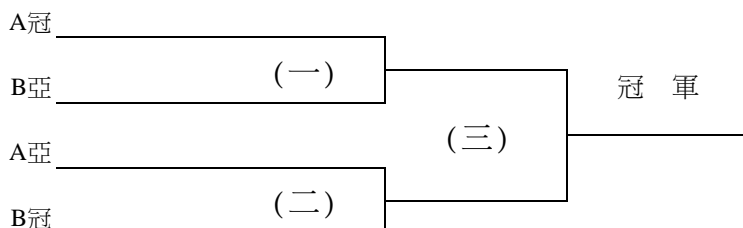

1、北區一般男生組單打：共 79人，錄取前 8 名頒獎，取前 15 名參加會內賽





3、北區一般男生組雙打：共 39組，錄取前 8 名頒獎，取前 7 名參加會內賽



2、北區一般女生組單打：共 49人，錄取前 8 名頒獎，取前 17 名參加會內賽



4、北區一般女生組雙打：共25組，錄取前 8 名頒獎，取前 8名參加會內賽

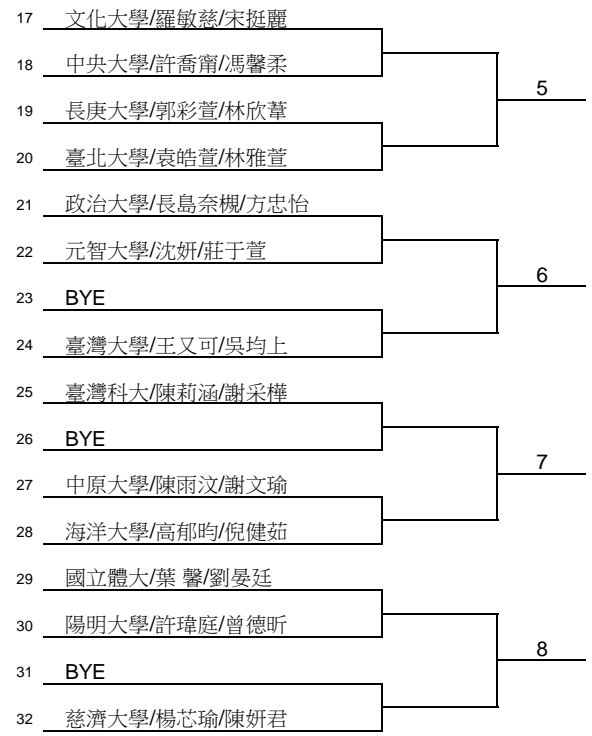

5、北區一般組混合雙打：共 24組，錄取前 8 名頒獎，取前 8 名參加會內賽

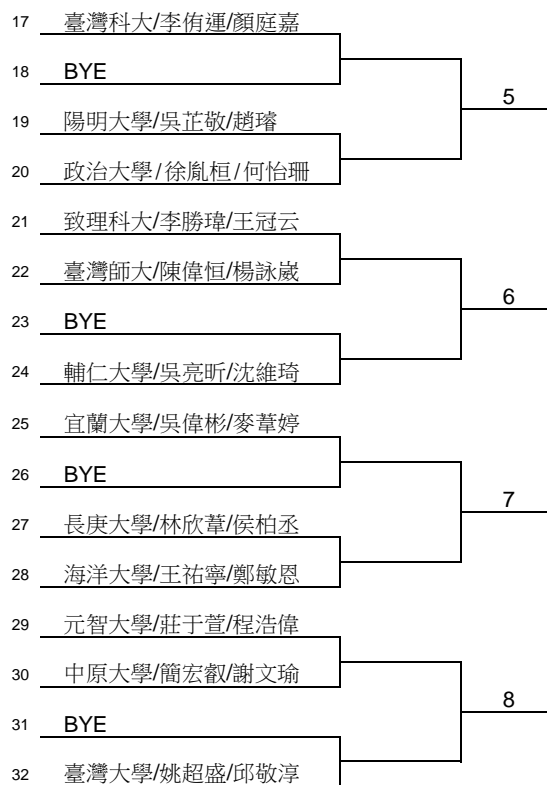
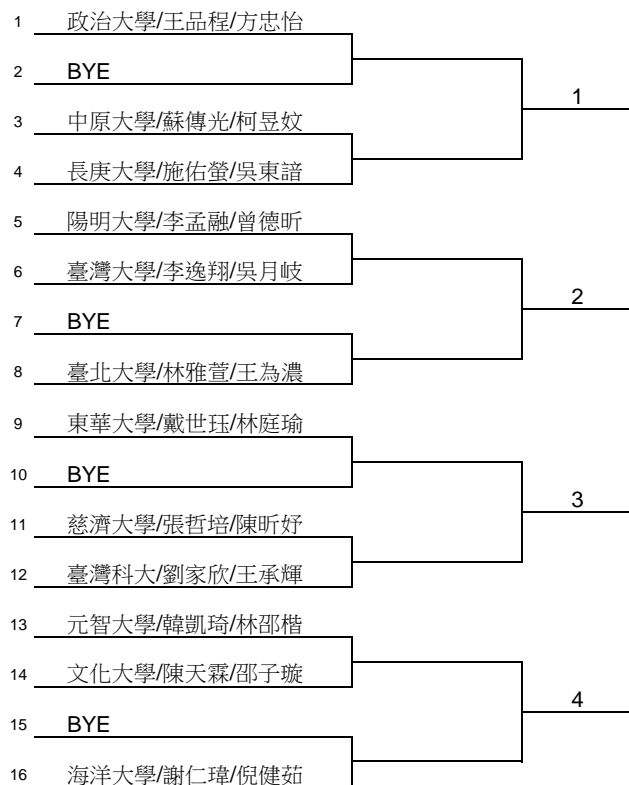

1、中區一般男生組單打：共46人，錄取前8名頒獎，取前9名參加會內賽



2、中區一般女生組單打：共29人，錄取前8名頒獎，取前10名參加會內賽

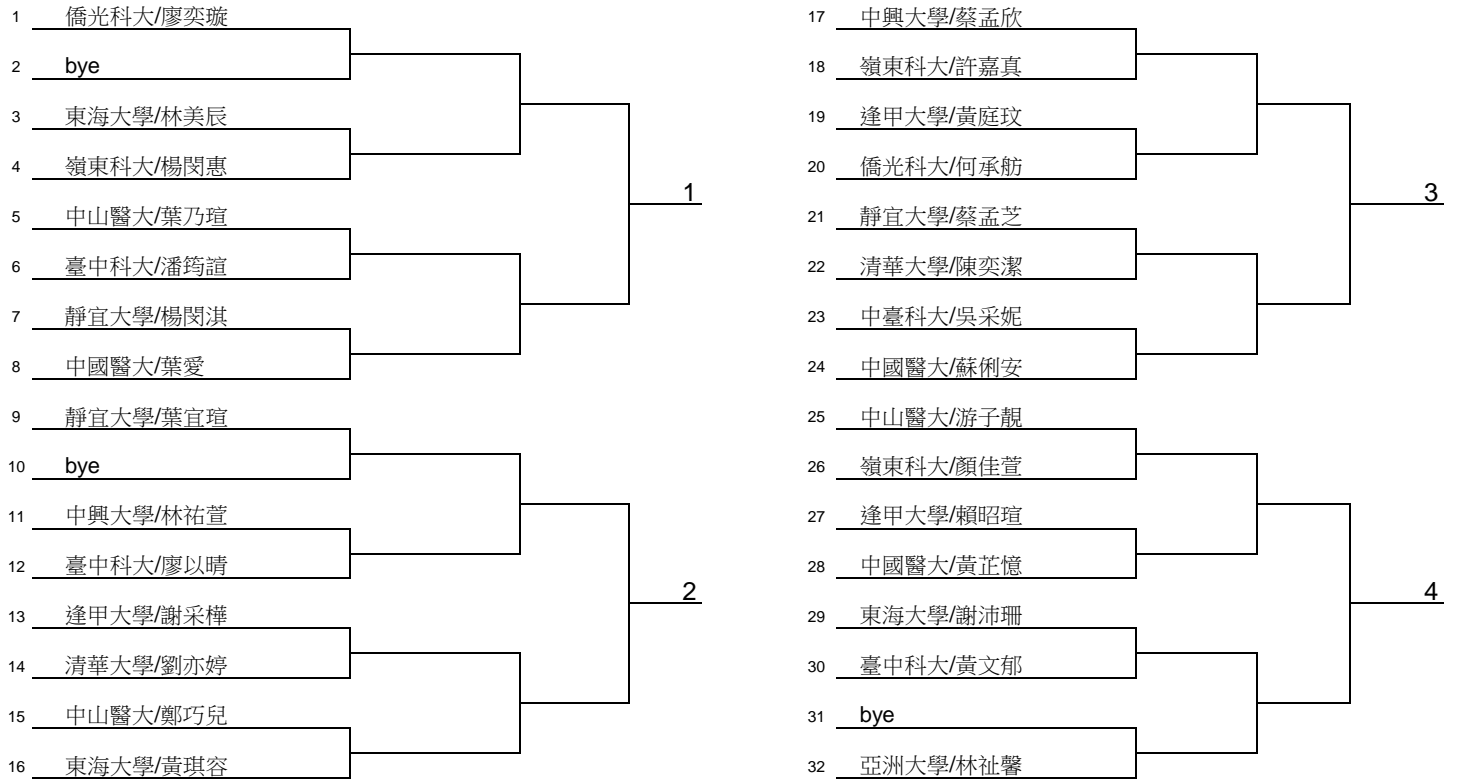

3、中區一般男生組雙打：共25組，錄取前8名頒獎，取前5名參加會內賽

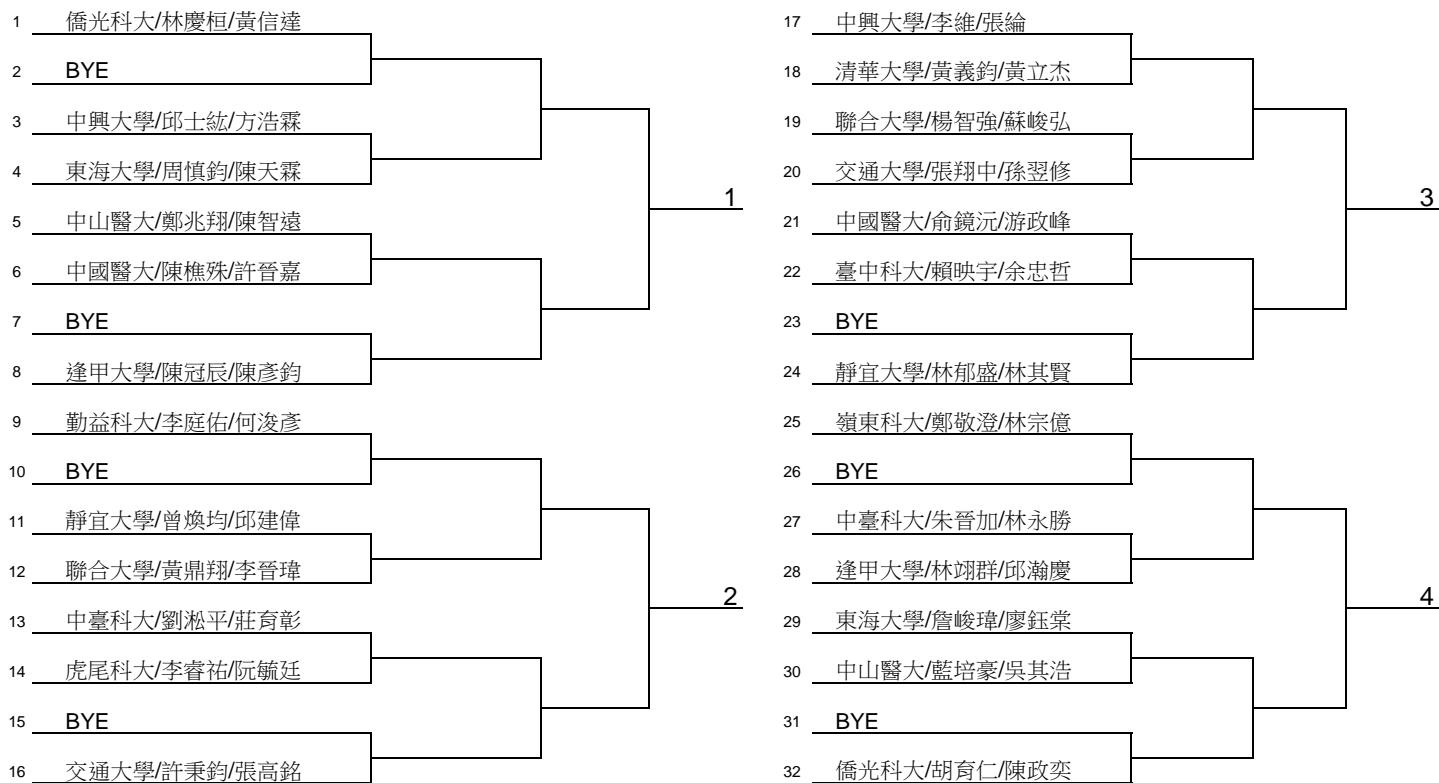

4、中區一般女生組雙打：共17組，錄取前8名頒獎，取前6名參加會內賽

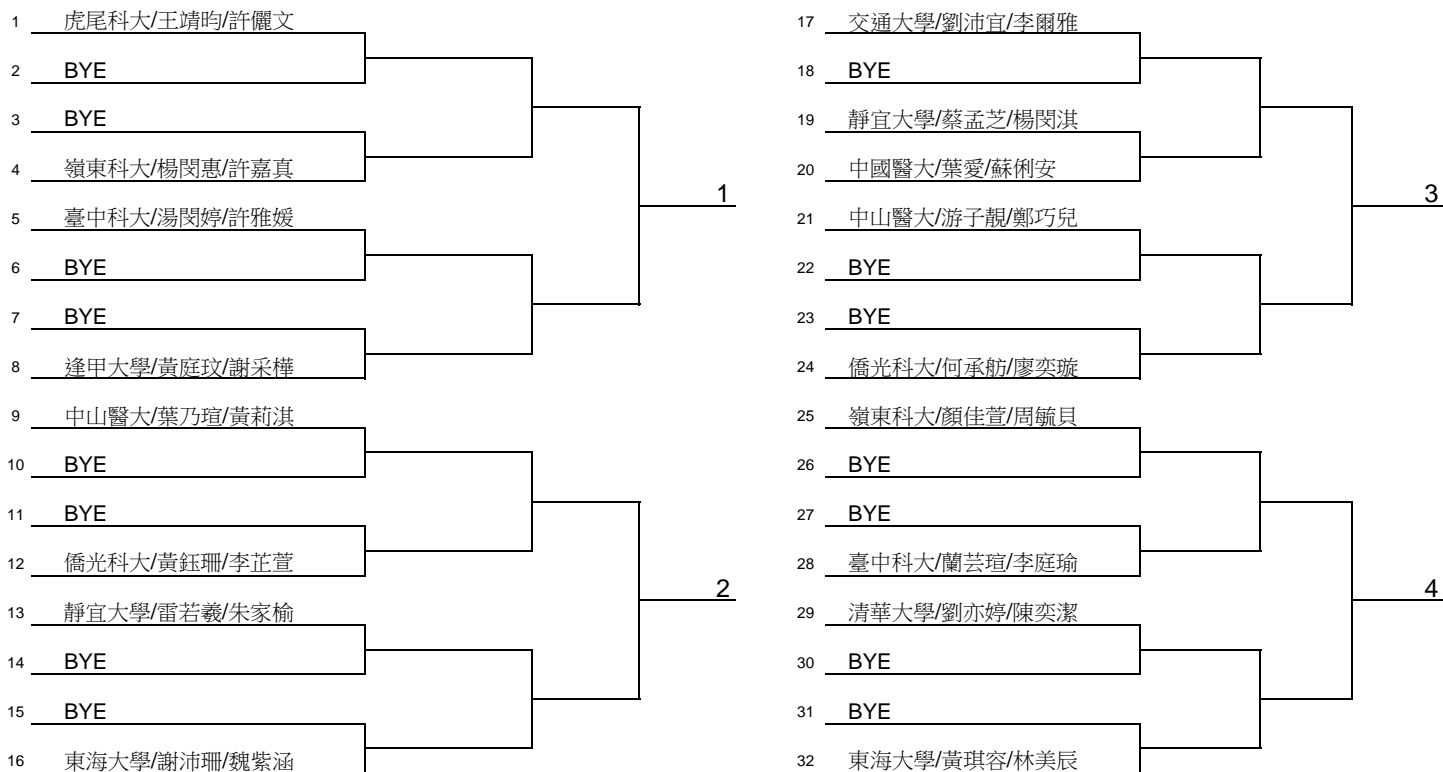

5、中區一般組混合雙打：共14組，錄取前8名頒獎，取前5名參加會內賽



1、南區一般男生組單打：共45人，錄取前8名頒獎，取前8名參加會內賽



2、南區一般女生組單打：共13人，錄取前8名頒獎，取前5名參加會內賽



3、南區一般男生組雙打：共23組，錄取前 8 名頒獎，取前4名參加會內賽

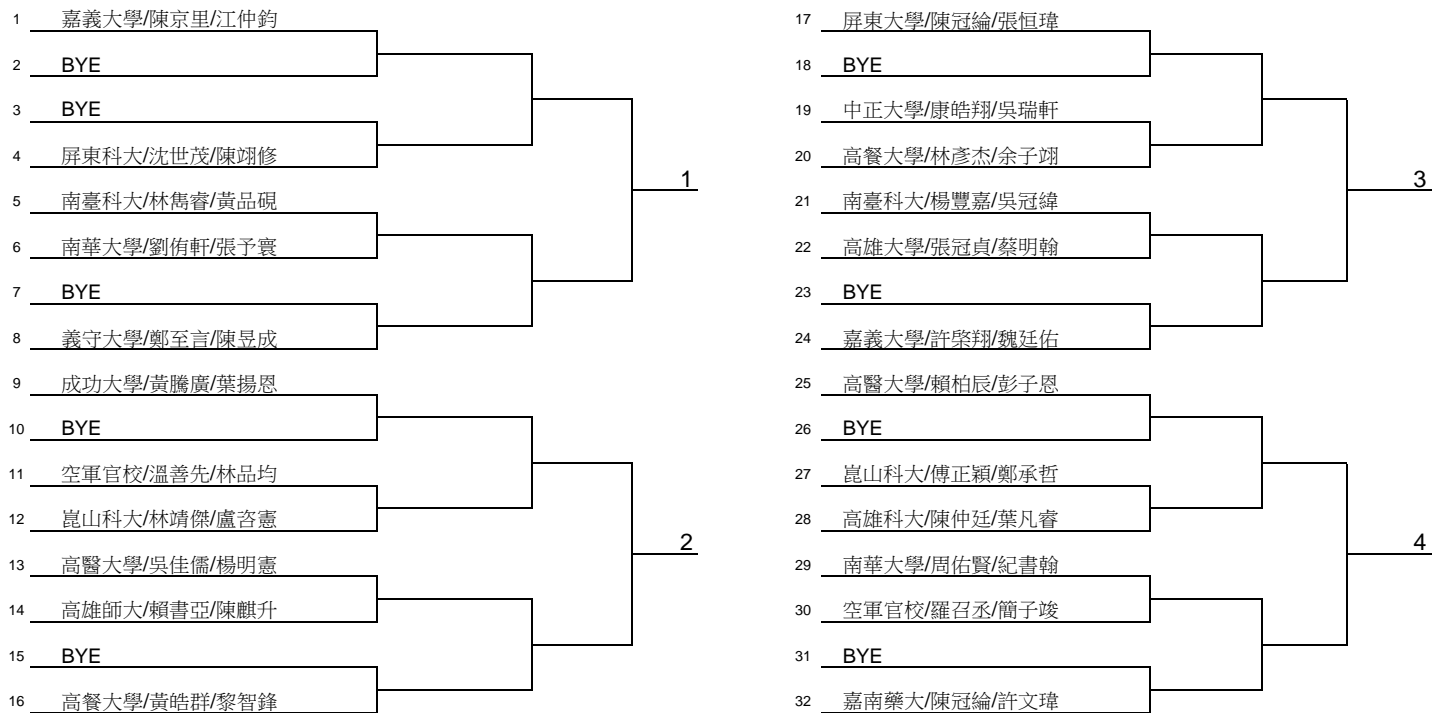

4、南區一般女生組雙打：共6組，錄取前4名頒獎，取前2名參加會內賽

1 義守大學/山本光奈海/陳惠貞

2 BYE

3 屏東科大/曾翊嘉/林容兆

4 高餐大學/黃怡婷/洪霽樺

5 高餐大學/黃郁珊/林欣儒

6 義守大學/黃書涵/許佑筠

7 BYE

8 嘉義大學/大鷺理彩/劉云柔



5、南區一般組混合雙打：共8組，錄取前6名頒獎，取前3名參加會內賽



北區晉級賽

男單

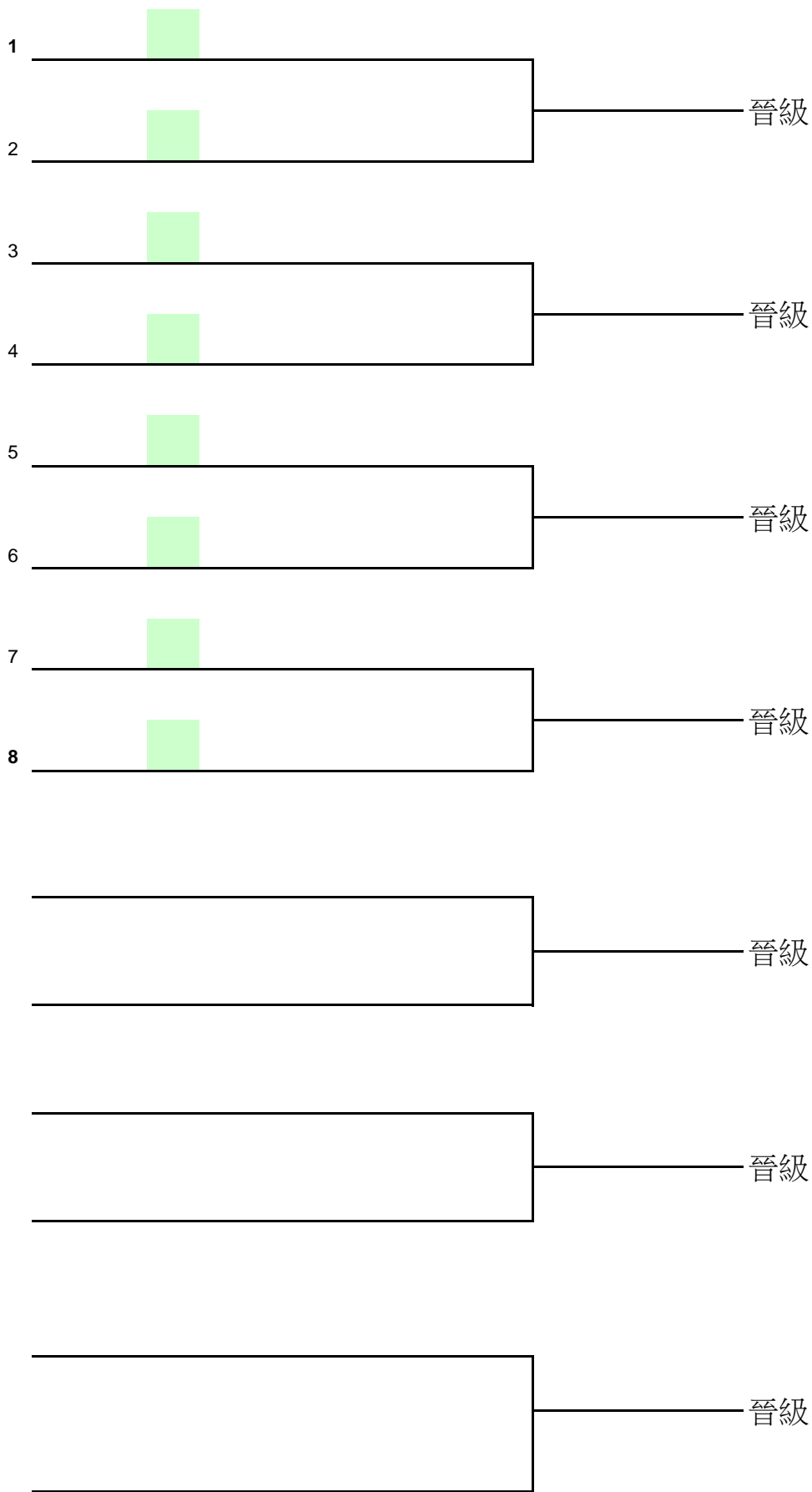

北區晉級賽

女單

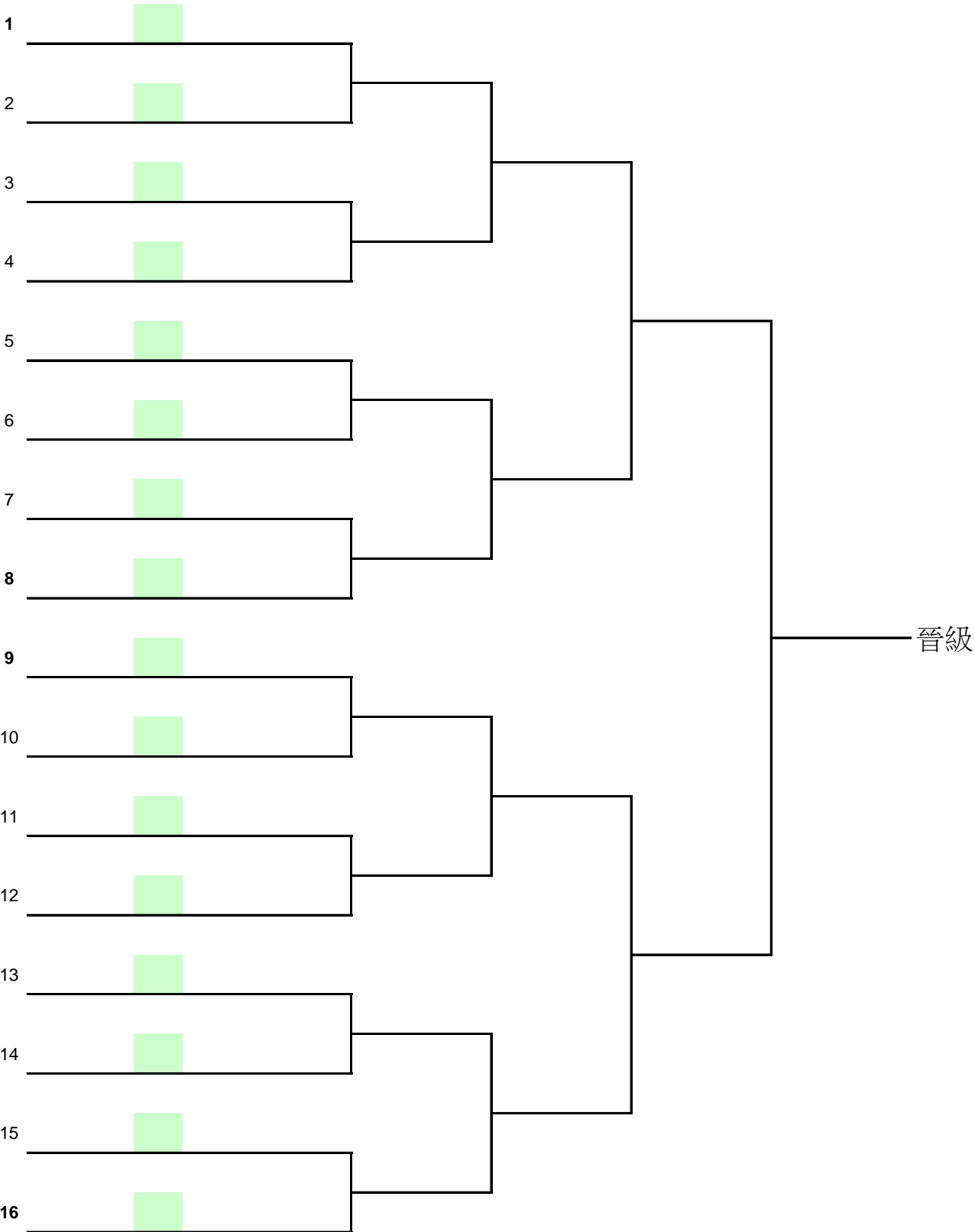

北區晉級賽

男雙

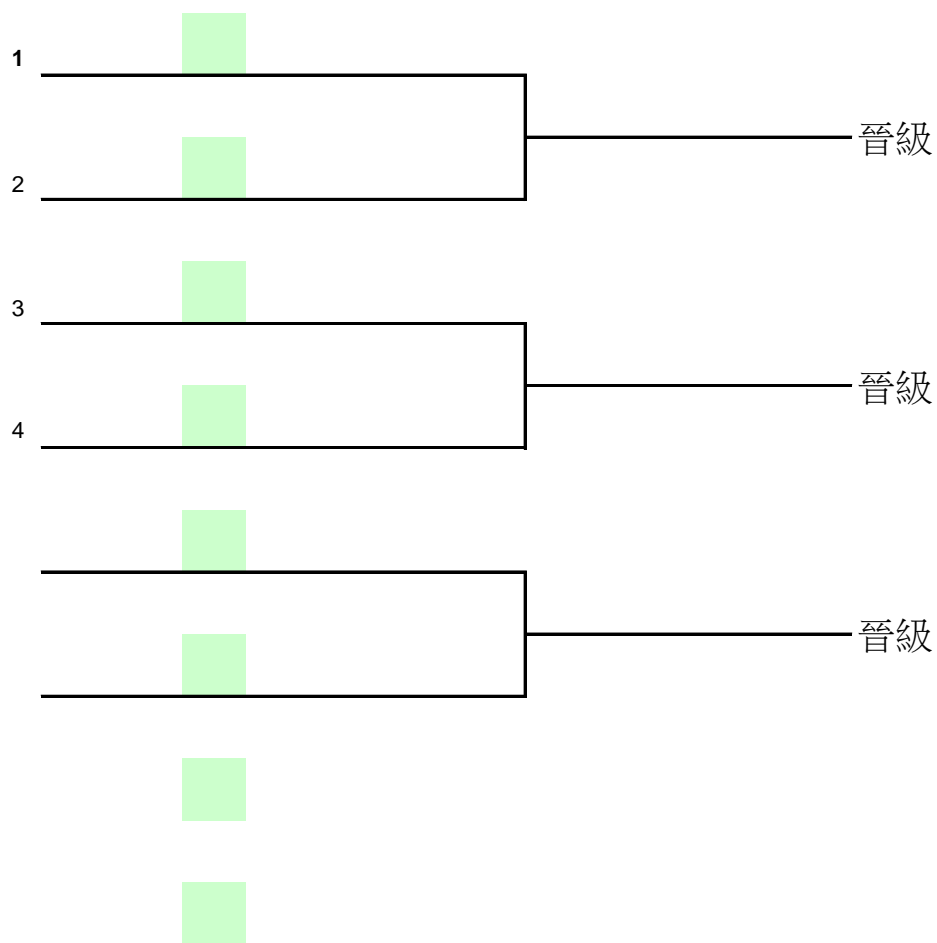

中區晉級賽

女單

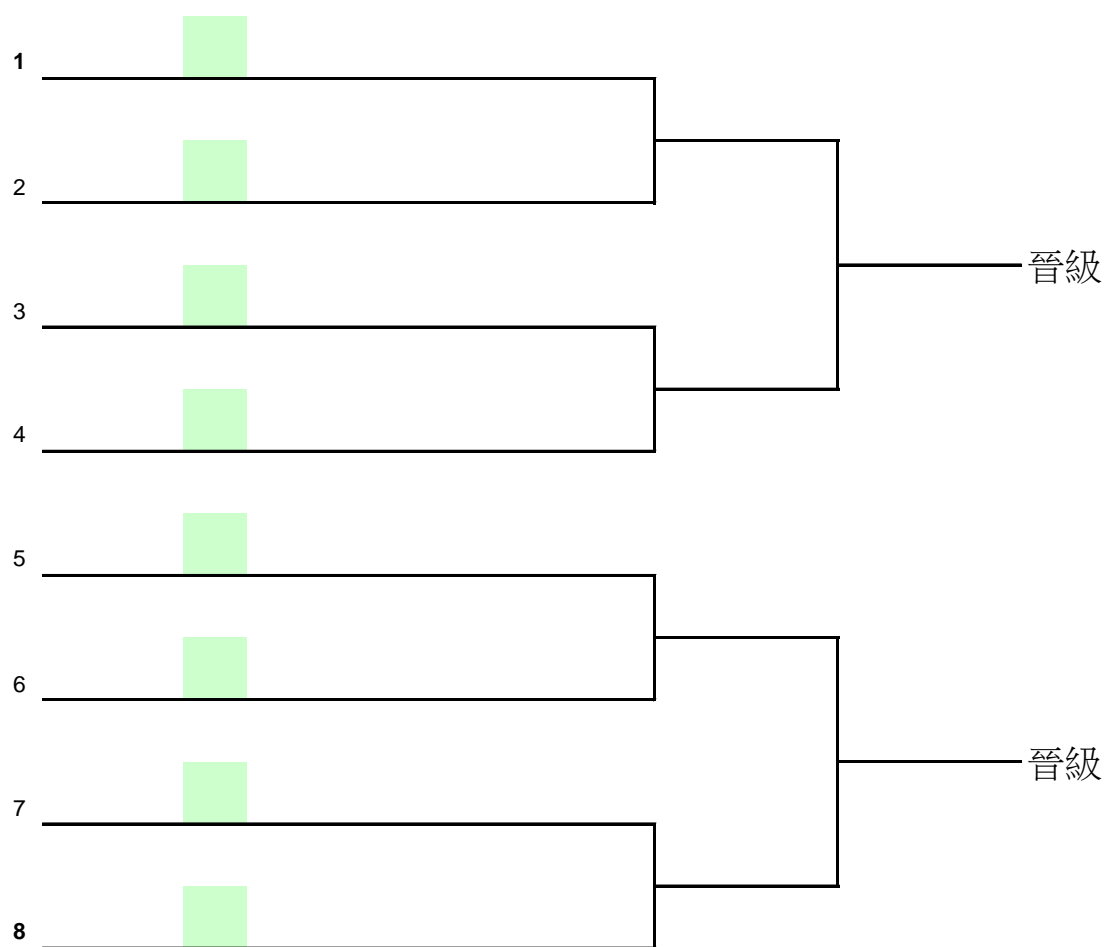

女雙

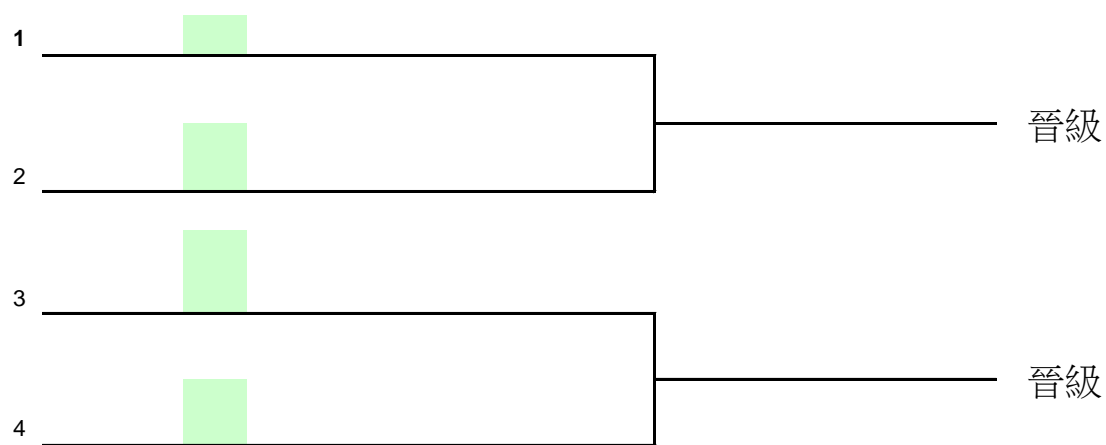

中區晉級賽

男單

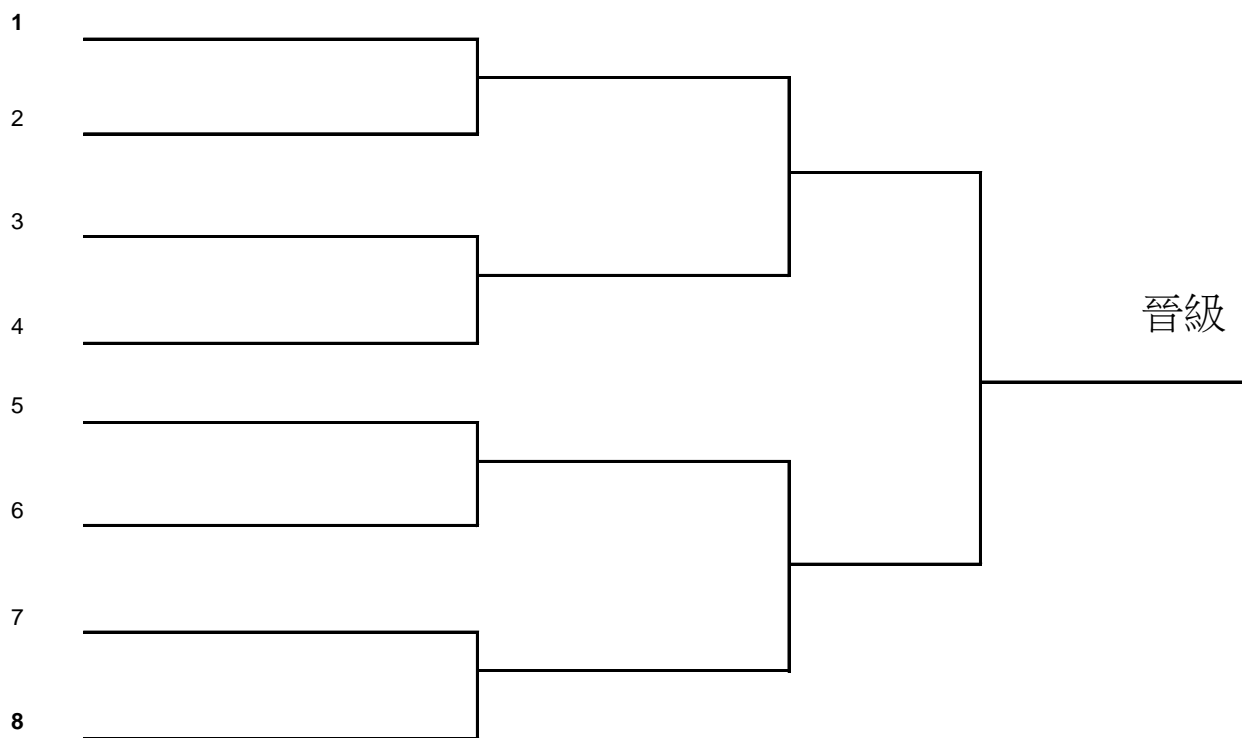

男雙

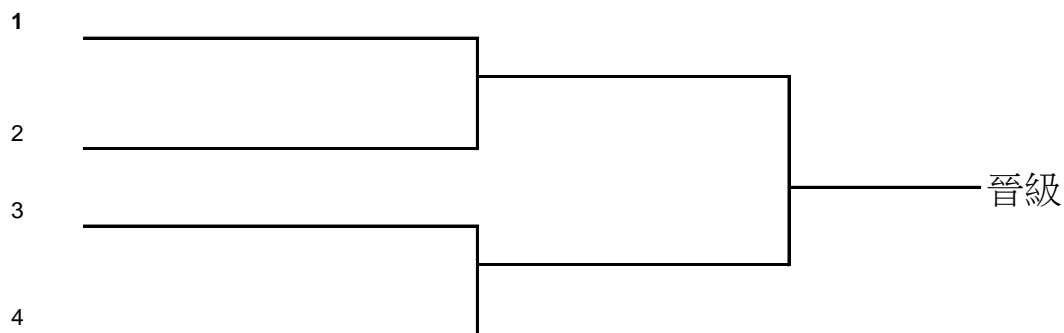

中區晉級賽

混雙

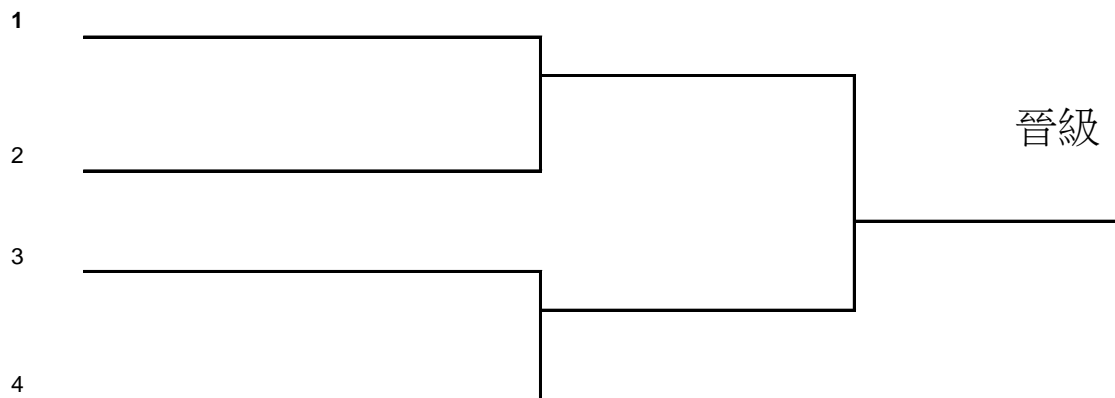

南區晉級賽

女單

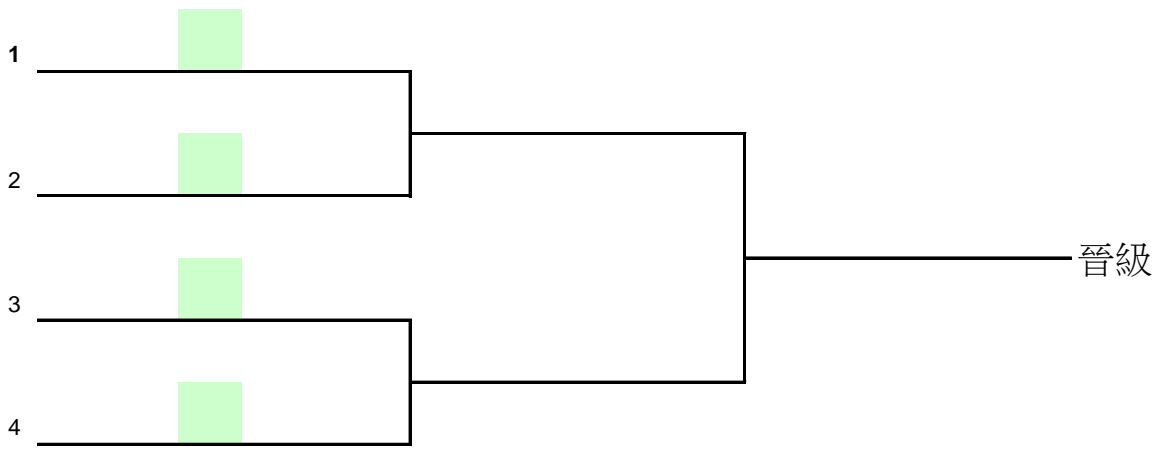

混雙

