

# 108年全大運網球北區資格賽賽程表

## 三月二十五日(星期一)

彩虹河濱公園網球場 (8面硬地)					彩虹河濱公園網球場 (8面硬地)				
順序	組別	場次(輪次)	場數	賽程時間	順序	組別	場次(輪次)	場數	賽程時間
1	男團	一~五	5	08:30開始	5	男團	十一~十五	5	13:30前不比賽
2	女團	一~五	5		6	女團	十一~十五	5	
3	男團	六~十	5	11:00前不比賽					
4	女團	六~十	5						
							場數	30	

## 三月二十六日(星期二)

彩虹河濱公園網球場 (8面硬地)					彩虹河濱公園網球場 (8面硬地)				
順序	組別	場次(輪次)	場數	賽程時間	順序	組別	場次(輪次)	場數	賽程時間
1	男團	一~二	2	08:30開始	5	男團	九,十	2	13:00前不比賽
2	女團	一~四	4		6	男團	七,八	2	
3	男團	三~六	4	10:30前不比賽	7	男單	1R	13	13:00前不比賽
4	女團	五,六	2		8	男單	2R	32	14:30前不比賽
5	女團	敗部2場	2	10:30前不比賽					
							場數	18+45	

## 三月二十七日(星期三)

彩虹河濱公園網球場 (8面硬地)					彩虹河濱公園網球場 (8面硬地)				
順序	組別	場次(輪次)	場數	賽程時間	順序	組別	場次(輪次)	場數	賽程時間
1	男單	3R	16	08:30開始	6	女單	2R	16	13:00前不比賽
2	男團	冠/亞軍	1	10:00前不比賽	7	女單	晉級賽	8	14:00前不比賽
3	女團	冠/亞軍	1		8	男雙	1R	7	14:30前不比賽
4	女單	1R	22	10:30前不比賽	9	男雙	2R	16	
5	男單	4R	8	12:00前不比賽				場數	2+93

## 三月二十八日(星期四)

彩虹河濱公園網球場 (8面硬地)					彩虹河濱公園網球場 (8面硬地)				
順序	組別	場次(輪次)	場數	賽程時間	順序	組別	場次(輪次)	場數	賽程時間
1	女單	3R	8	08:30開始	8	女雙	1R	8	12:00前不比賽
2	男單	QF	4	09:00前不比賽	9	男雙	3R	8	13:00前不比賽
3	女單	晉級賽	4		10	女雙	2R	8	14:00前不比賽
4	男單	晉級賽	4	10:00前不比賽	11	男雙	QF	4	15:00前不比賽
5	女單	QF	4		12	女雙	QF	4	
6	男單	晉級賽	3	11:00前不比賽	13	混雙	1R	2	15:00前不比賽
7	女單	晉級賽	3		14	混雙	2R	16	15:00前不比賽
							場數	80	

三月二十九日(星期五)

彩虹河濱公園網球場 (8面硬地)					彩虹河濱公園網球場 (8面硬地)				
順序	組別	場次(輪次)	場數	賽程時間	順序	組別	場次(輪次)	場數	賽程時間
1	男單	SF	2	08:30開始	9	女雙	F	1	
2	女單	SF	2		10	男雙	F	1	
3	男雙	SF	2		11	混雙	QF	4	11:00前不比賽
4	女雙	SF	2		12	混雙	晉級賽	3	11:00前不比賽
5	混雙	3R	8	09:00前不比賽	13	混雙	SF	2	
6	女單	F	1	10:00前不比賽	14	混雙	F	1	
7	男單	F	1						
8	混雙	晉級賽	4				場數	32	

# 中華民國108年全國大專校院運動會網球分區錦標賽

比賽時間 3/25-29	比賽場地 彩虹河濱公園	組別 北區一般男生團體賽	裁判長 莊吳忠
-----------------	----------------	-----------------	------------

## 預賽(各組取二名進入決賽)

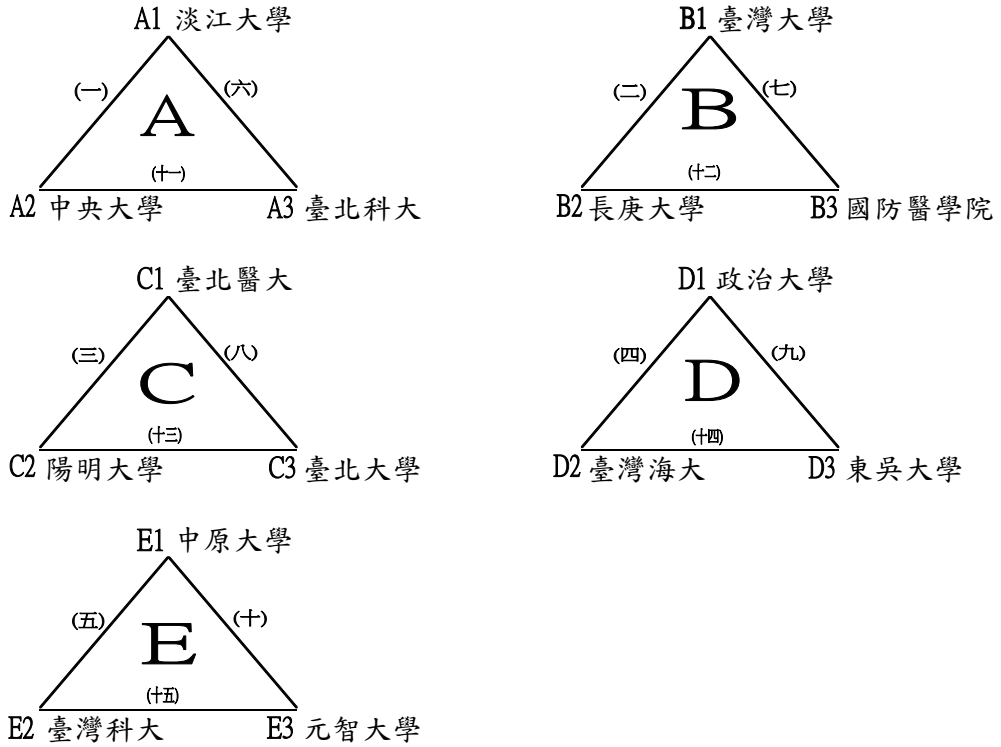

決賽(預賽結束後現場抽籤,分組第一名為種子依據。)

預賽同組進入決賽後分上下區抽位置

北區資格賽名次取至八名(第三、七名並列),取6隊晉級會內賽

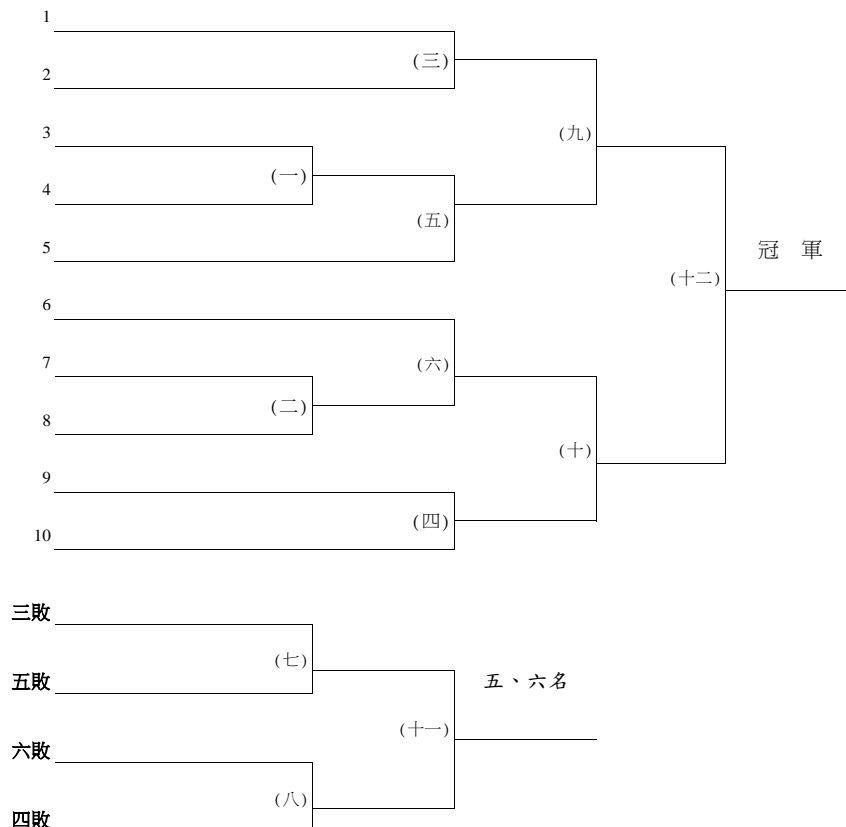

# 中華民國108年全國大專校院運動會網球分區錦標賽

比賽時間	比賽場地	組別	裁判長
3/25-29	彩虹河濱公園	北區一般女生團體賽	莊吳忠

## 預 賽(各組取二名進入決賽)

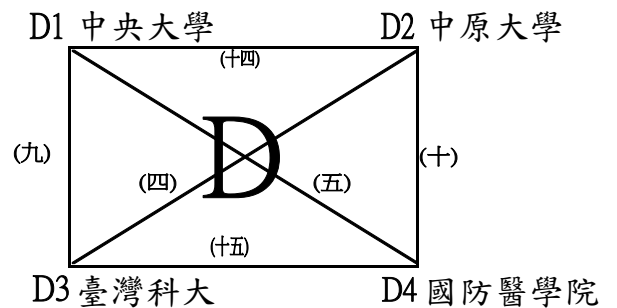
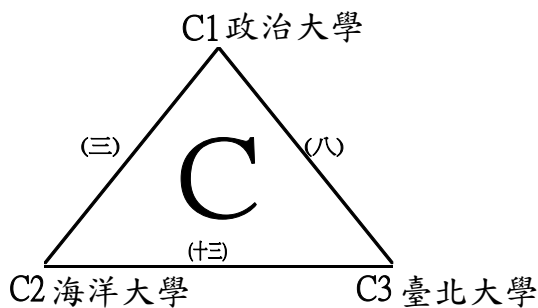
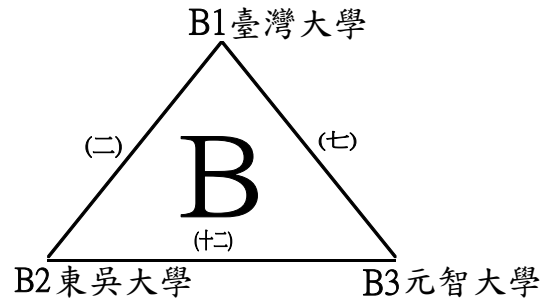
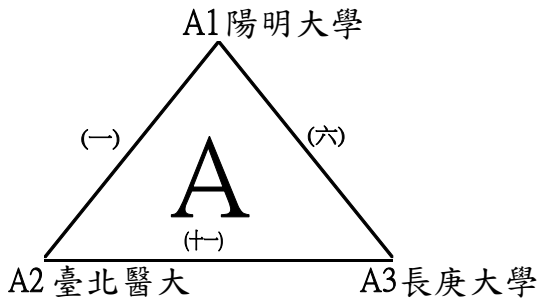

決 賽(預賽結束後現場抽籤,分組第一名為種子依據。)

預賽同組進入決賽後分上下區抽位置

北區資格賽名次取至八名(第三、五、七名並列),取8隊晉級會內賽

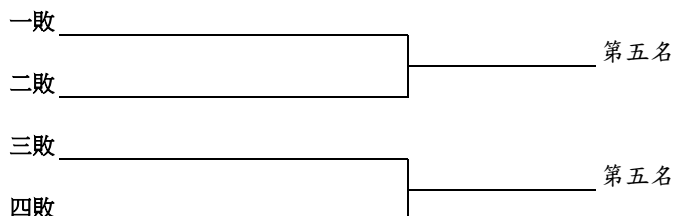
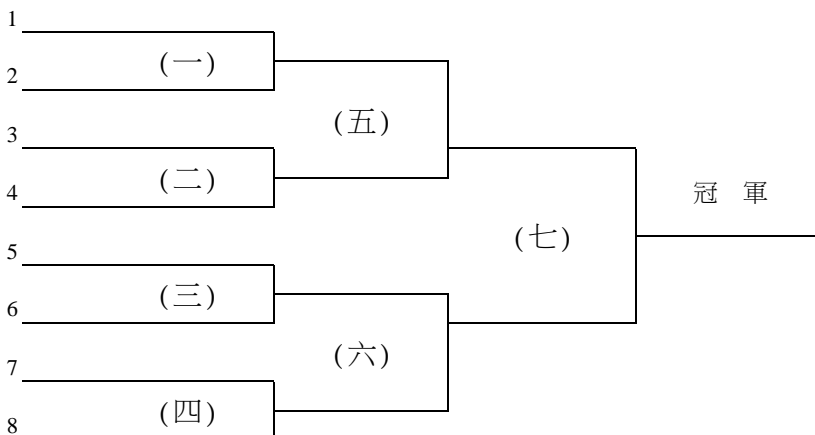

# 108年全大運網球中區資格賽賽程表

## 三月十一日(星期一)

苗栗縣立網球場(9面硬地)

順序	組別	場次(輪次)	場數	賽程時間	順序	組別	場次(輪次)	場數	賽程時間
1	男團	一~四	4	08:30開始	5	男團	九~十三	5	13:30前不比賽
2	女團	一,二	2		6	女團	五,六	2	
3	男團	五~八	4	11:00前不比賽					
4	女團	三,四	2						
							場數	19	

## 三月十二日(星期二)

苗栗縣立網球場(9面硬地)

順序	組別	場次(輪次)	場數	賽程時間	順序	組別	場次(輪次)	場數	賽程時間
1	男團	一~二	2	08:30開始	8	男單	1R	15	13:00前不比賽
2	女團	一~二	2		9	女單	1R	1	14:00前不比賽
3	男團	三~六	4	10:30前不比賽	10	男單	2R	16	14:00前不比賽
4	男團	七~十	4	11:30前不比賽	11	女單	2R	16	15:00前不比賽
5	女團	冠/亞軍	1	11:30前不比賽					
6									
7							場數	13+48	

## 三月十三日(星期三)

苗栗縣立網球場(9面硬地)

順序	組別	場次(輪次)	場數	賽程時間	順序	組別	場次(輪次)	場數	賽程時間
1	男單	3R	8	08:30開始	8	男雙	1R	8	12:30前不比賽
2	女單	3R	8	09:00前不比賽	9	女雙	1R	7	13:30前不比賽
3	男團	冠亞軍	1	10:00前不比賽	10	男雙	2R	8	14:00前不比賽
4	男單	QF	4		11	混雙	1R	6	15:00前不比賽
5	女單	QF	4		12	混雙	QF	4	15:30前不比賽
6	男單	晉級賽	4	11:00前不比賽					
7	女單	晉級賽	4						
8	男單	晉級賽	3						
							場數	1+68	

### 三月十四日(星期四)

苗栗縣立網球場(9面硬地)

順序	組別	場次(輪次)	場數	賽程時間	順序	組別	場次(輪次)	場數	賽程時間
1	男單	SF	2	08:30開始	10	男雙	晉級賽	3	10:30前不比賽
2	女單	SF	2		11	女雙	晉級賽	3	
3	女單	晉級賽	2		12	女雙	F	1	11:30前不比賽
4	男雙	QF	4	09:30前不比賽	13	男雙	F	1	
5	女雙	QF	4		14	混雙	SF	2	12:30前不比賽
6	男單	F	1	10:00前不比賽	15	混雙	晉級賽	1	
7	女單	F	1		16	混雙	F	1	
8	女雙	SF	2	10:00前不比賽					
9	男雙	SF	2						
							場數	32	

# 中華民國108年全國大專校院運動會網球分區錦標賽

比賽時間	比賽場地	組別	裁判長
0311-14	苗栗市網球場	中區一般男生團體賽	莊吳忠

## 預 賽(各組取二名進入決賽)

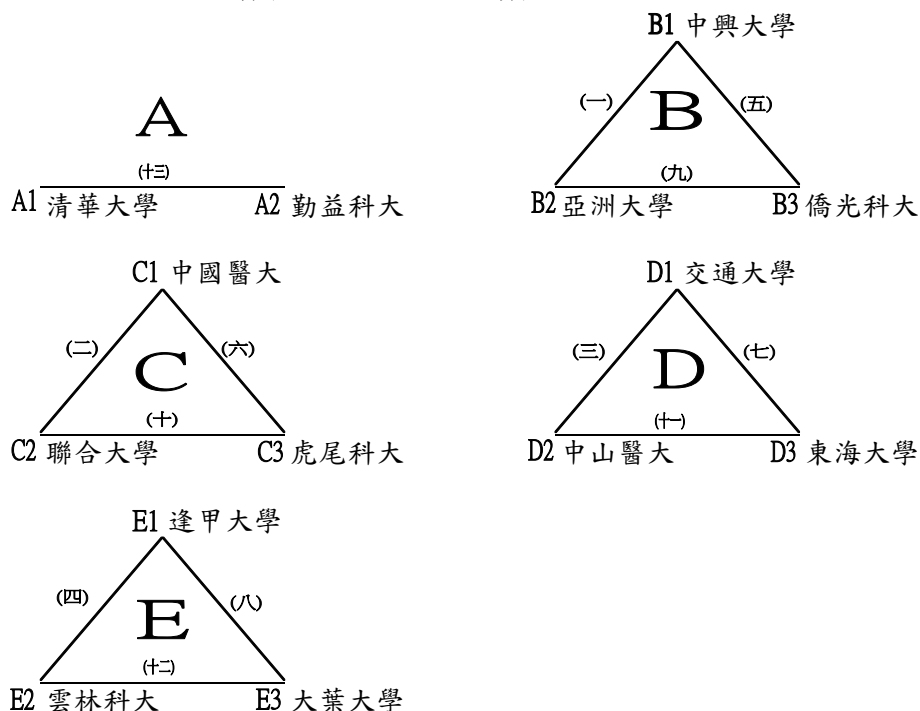

決 賽(預賽結束後現場抽籤,分組第一名為種子依據。)

預賽同組進入決賽後分上下區抽位置

中區資格賽名次取至八名(第三、七名並列),取6隊晉級會內賽

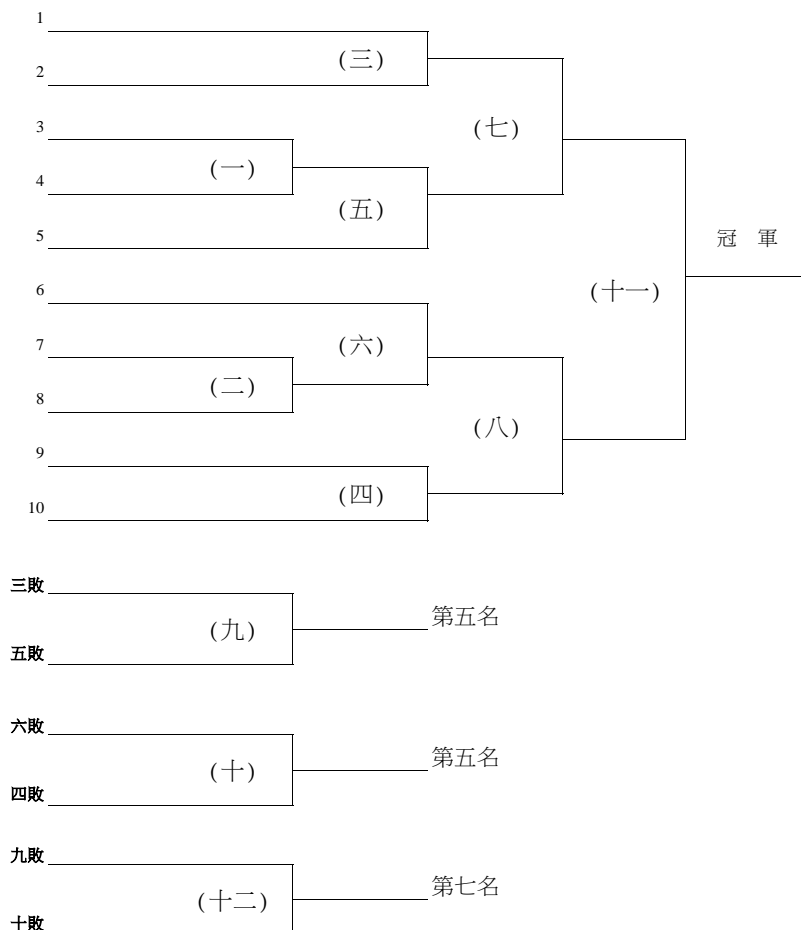

# 中華民國108年全國大專校院運動會網球分區錦標賽

比賽時間	比賽場地	組別	裁判長
0311~14	苗栗市網球場	中區一般女生團體賽	莊吳忠

## 預 賽(各組取二名進入決賽)

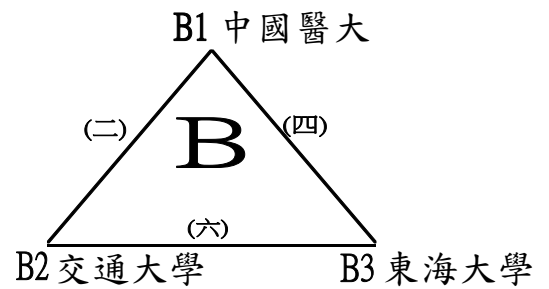
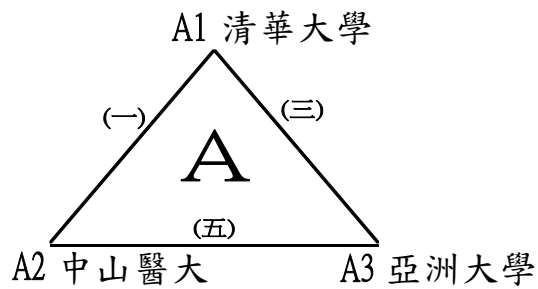

## 決 賽

中區資格賽名次取至四名，(第三名並列)取4隊晉級會內賽

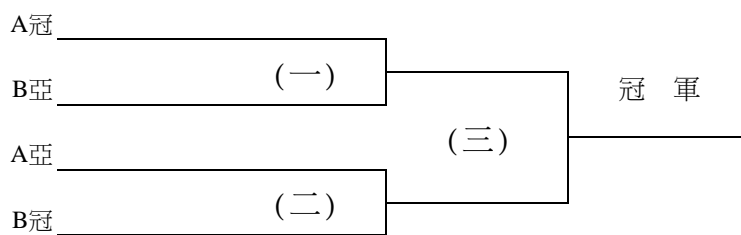



# 108年全大運網球南區資格賽賽程表

## 三月六日(星期三)

高雄橋頭網球場 (8面硬地)

順序	組別	場次(輪次)	場數	賽程時間	順序	組別	場次(輪次)	場數	賽程時間
1	男團	一~三	3	08:30開始	5	男團	七~九	3	13:30前不比賽
2	女團	一,二	2		6	女團	五,六	2	
3	男團	四~六	3	10:30前不比賽					
4	女團	三,四	2						
							場數	15	

## 三月七日(星期四)

高雄橋頭網球場 (8面硬地)

順序	組別	場次(輪次)	場數	賽程時間	順序	組別	場次(輪次)	場數	賽程時間
1	男團	一~二	2	08:30開始	8	男單	1R	8	12:30前不比賽
2	女團	一~二	2		9	男單	2R	16	13:30前不比賽
3	男團	3/4名	1	10:30前不比賽	10	男雙	1R	6	15:00前不比賽
5	女團	冠/亞軍	1						
6	男團	第五名	1						
7	男團	冠/亞軍	1						
							場數	9+30	

## 三月八日(星期五)

高雄橋頭網球場 (8面硬地)

順序	組別	場次(輪次)	場數	賽程時間	順序	組別	場次(輪次)	場數	賽程時間
1	女單	1R	1	08:30開始	9	男雙	晉級賽	1	12:00前不比賽
2	男單	3R	8		10	男雙	SF	2	12:00前不比賽
3	女單	2R	8	09:00前不比賽	11	女雙	SF	2	
5	男單	QF	4	10:00前不比賽	12	混雙	1R	6	13:00前不比賽
6	女單	QF	4		13	混雙	QF	4	
7	男雙	QF	4	11:00前不比賽					
8	女雙	QF	3				場數	46	

## 三月九日(星期六)

高雄橋頭網球場 (8面硬地)

順序	組別	場次(輪次)	場數	賽程時間	順序	組別	場次(輪次)	場數	賽程時間
1	男單	SF	2	08:30開始	7	男雙	F	1	10:00前不比賽
2	女單	SF	2		8	女雙	F	1	
3	女單	晉級賽	3		9	混雙	SF	2	10:30前不比賽
4	男單	F	1	09:30前不比賽	10	混雙	晉級賽	1	
5	女單	F	1		11	混雙	F	1	
6	女雙	晉級賽	1						
							場數	16	

# 中華民國108年全國大專校院運動會網球分區錦標賽

比賽時間 0306-09	比賽場地 高雄市橋頭區竹林公園網球場	組別 南區一般男生團體賽	裁判長 莊吳忠
-----------------	-----------------------	-----------------	------------

## 預 賽(各組取二名進入決賽名次賽)

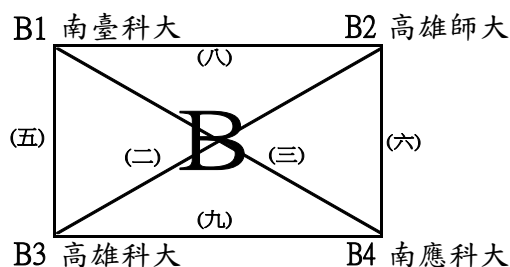
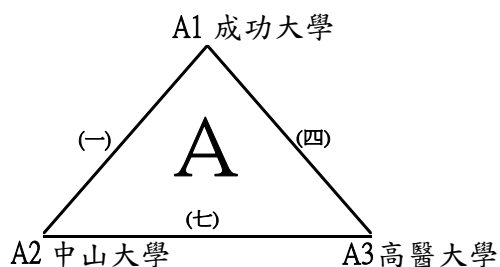

決 賽(預賽結束後現場抽籤,分組第一名為種子依據。)

預賽同組進入決賽後分上下區抽位置

南區資格賽名次取至五名,取3隊晉級會內賽

**中正大學(108承辦學校直接晉級會內賽)**

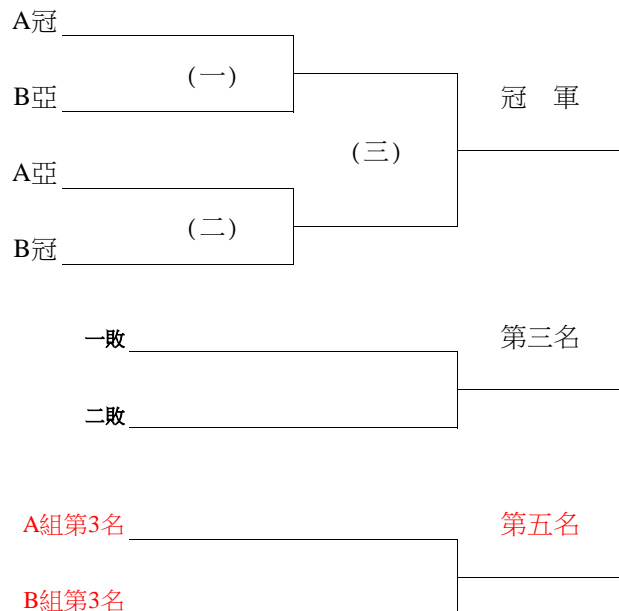

# 中華民國108年全國大專校院運動會網球分區錦標賽

比賽時間	比賽場地	組別	裁判長
0306-09	高雄市橋頭區竹林公園網球場	南區一般女生團體賽	莊吳忠

## 預 賽(各組取二名進入決賽)

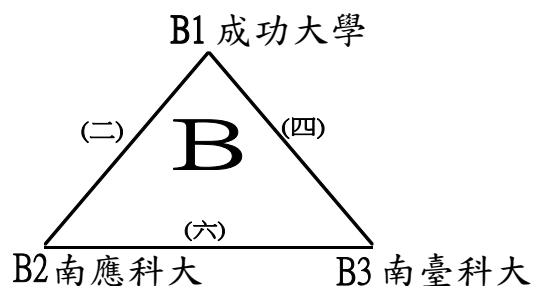
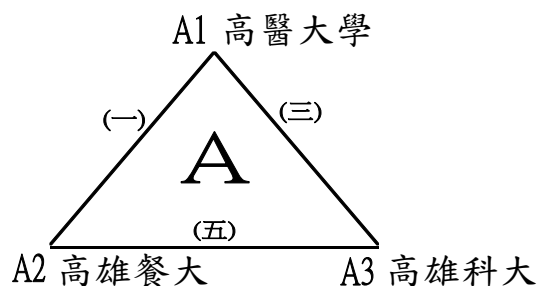

## 決 賽

南區資格賽名次取至四名(第三名並列)，取4隊晉級會內賽

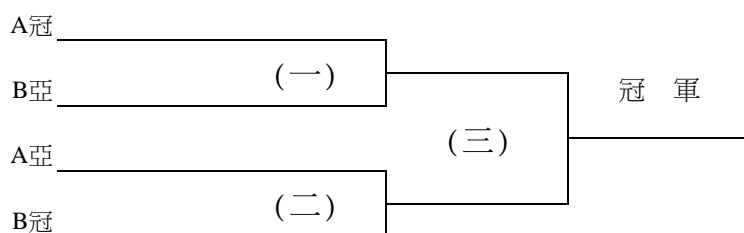

3、北區一般男生組單打：共 77人，錄取前 8 名頒獎，取前 15 名參加會內賽。





3、北區一般女生組單打：共54人，錄取前 8 名頒獎，取前 17 名參加會內賽。



3、北區一般女生組單打：共54人，錄取前 8 名頒獎，取前 17 名參加會內賽。

第二輪輸的32人再取二人

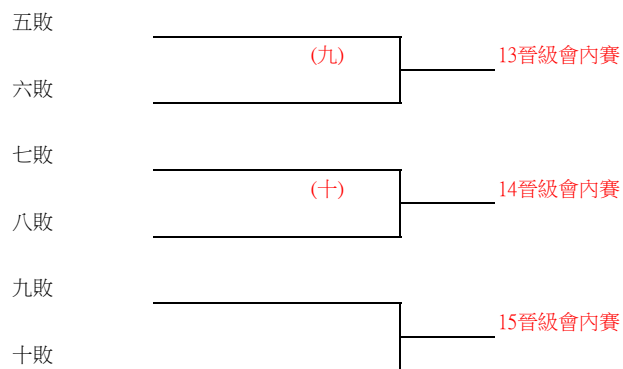
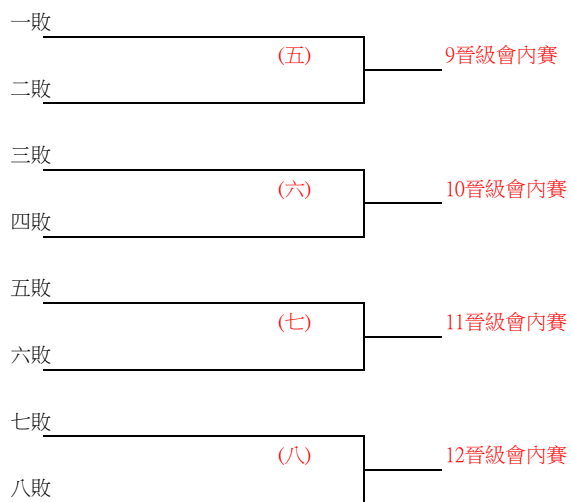

3、北區一般男生組雙打：共 39組，錄取前 8 名頒獎，取前 8 名參加會內賽。





4、北區一般女生組雙打：共 24組，錄取前 8 名頒獎，取前 8 名參加會內賽。

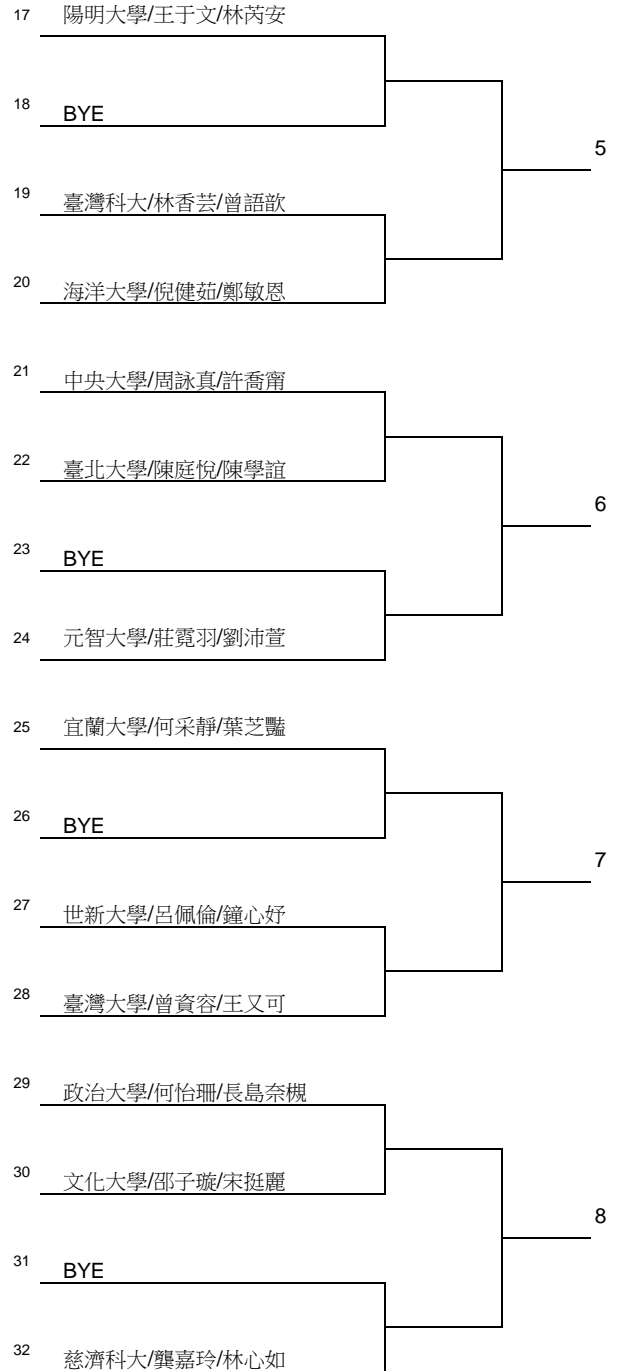

3、北區一般組混合雙打：共34組，錄取前 8 名頒獎，取前 9 名參加會內賽。



3、北區一般組混合雙打：共34組，錄取前 8 名頒獎，取前 9 名參加會內賽。

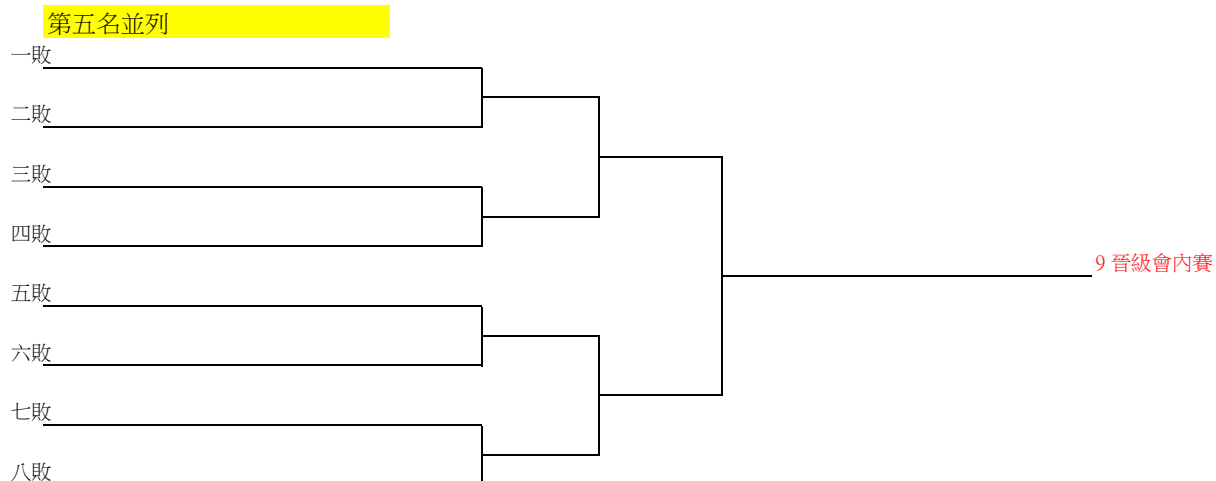

1、中區一般男生組單打：共47人，錄取前8名頒獎，取前9名參加會內賽。



1、中區一般男生組單打：共47人，錄取前8名頒獎，取前9名參加會內賽。

第二輪輸的32人再取二人

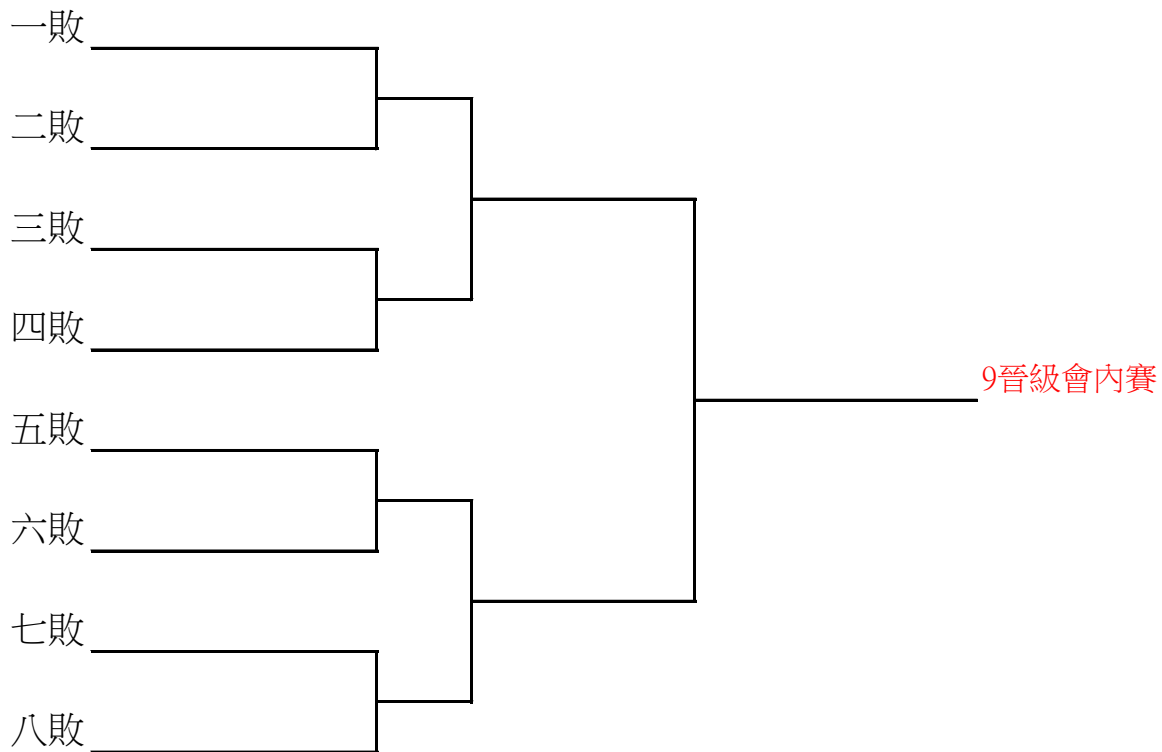

2、中區一般女生組單打：共33人，錄取前 8 名頒獎，取前 10 名參加會內賽。



2、中區一般女生組單打：共33人，錄取前 8 名頒獎，取前 10 名參加會內賽。

第五名並列

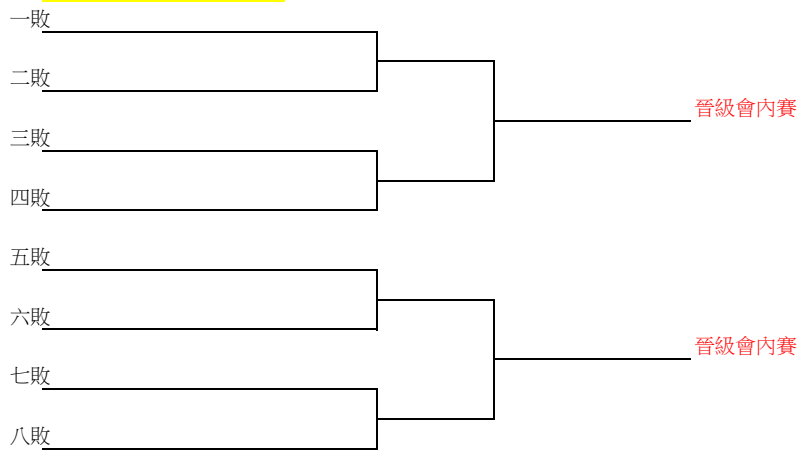

3、中區一般男生組雙打：共24組，錄取前 8 名頒獎，取前 5 名參加會內賽。





4、中區一般女生組雙打：共15組，錄取前 8 名頒獎，取前 5 名參加會內賽。

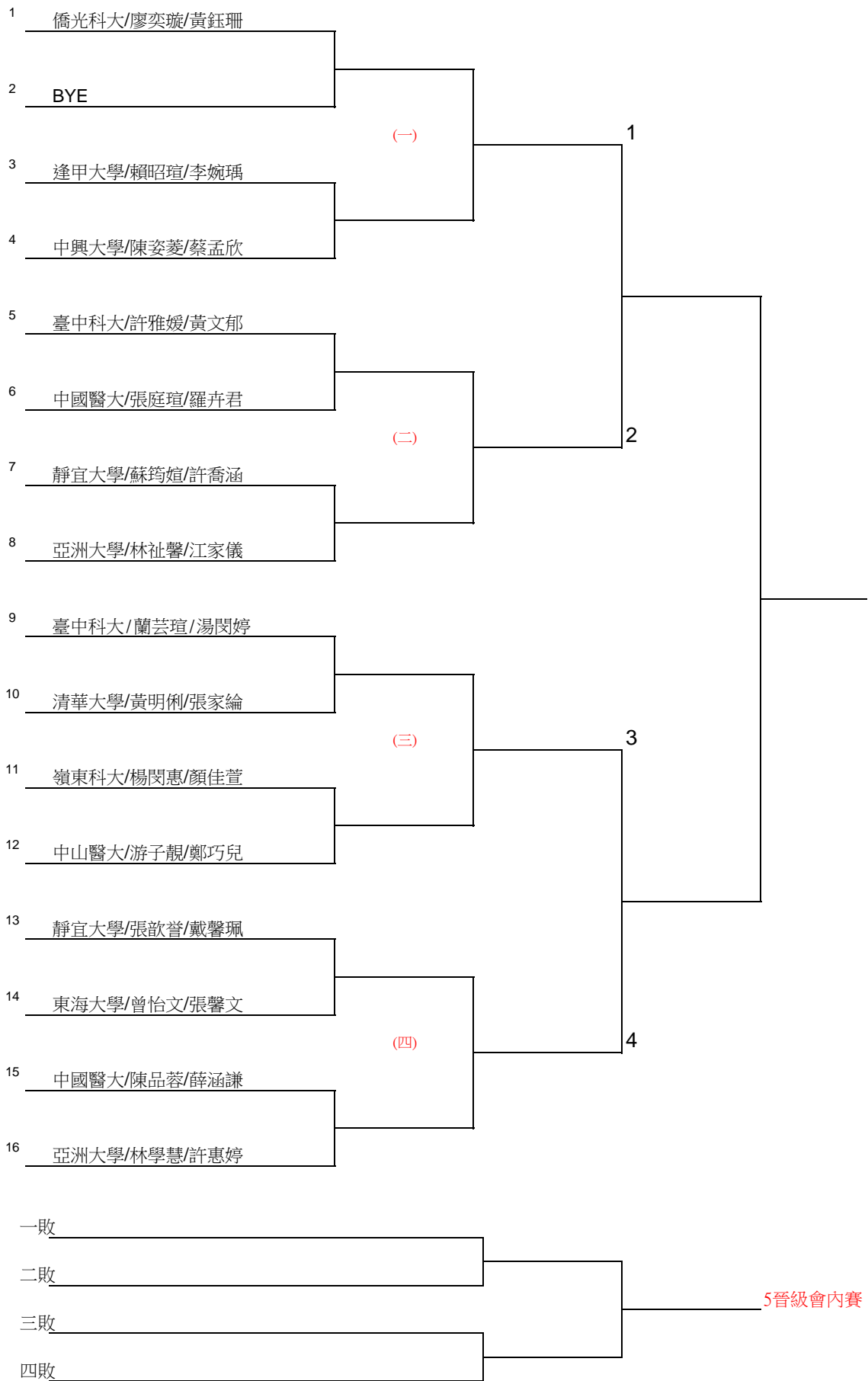

4、中區一般組混合雙打：共14組，錄取前 8 名頒獎，取前 4 名參加會內賽。



1、南區一般男生組單打：共40人，錄取前 8 名頒獎，取前 8 名參加會內賽。



2、南區一般女生組單打：共17人，錄取前 8 名頒獎，取前 5 名參加會內賽。



3、南區一般男生組雙打：共14組，錄取前 8 名頒獎，取前 3 名參加會內賽。

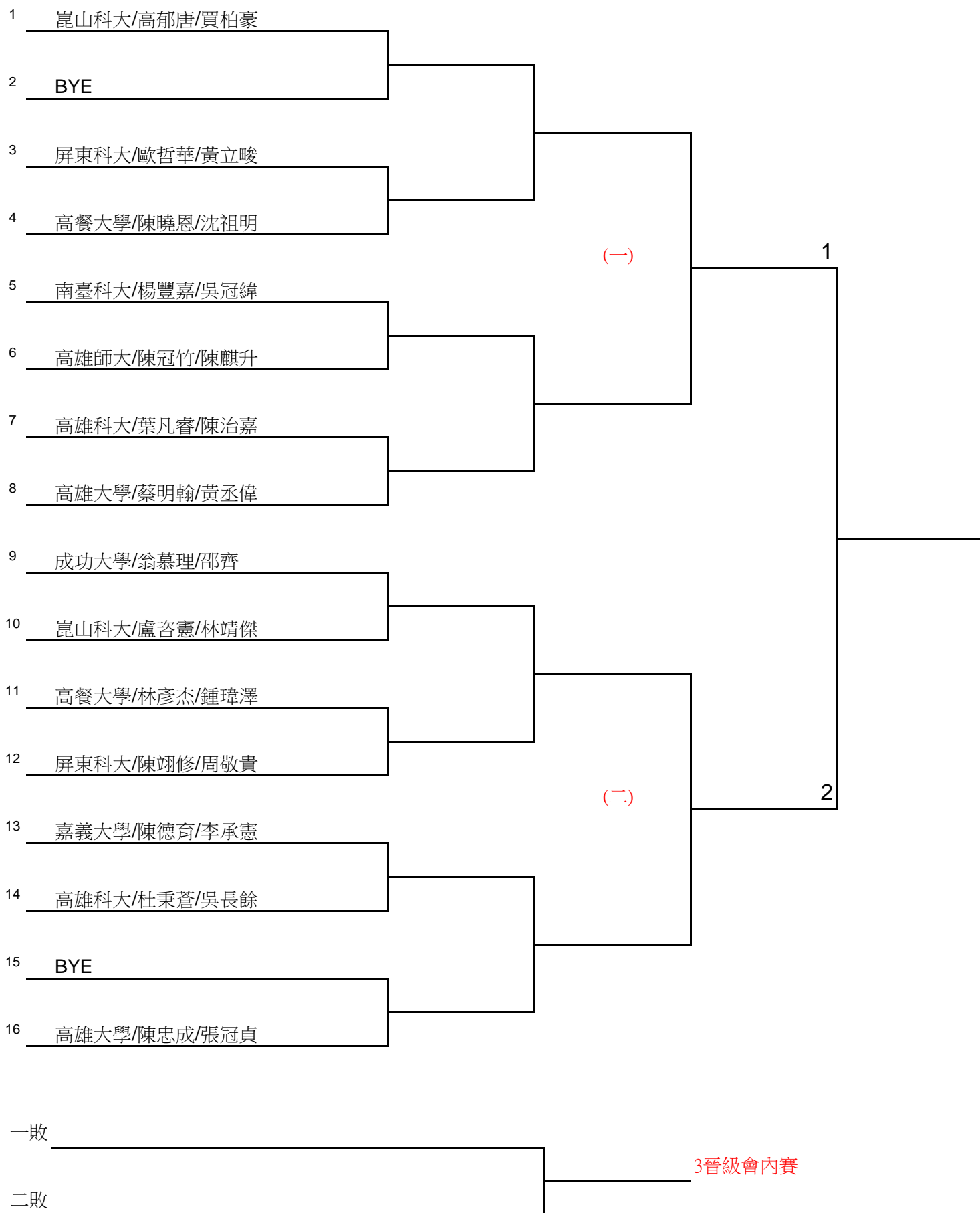

4、南區一般女生組雙打：共7組，錄取前 5 名頒獎，取前 3 名參加會內賽。

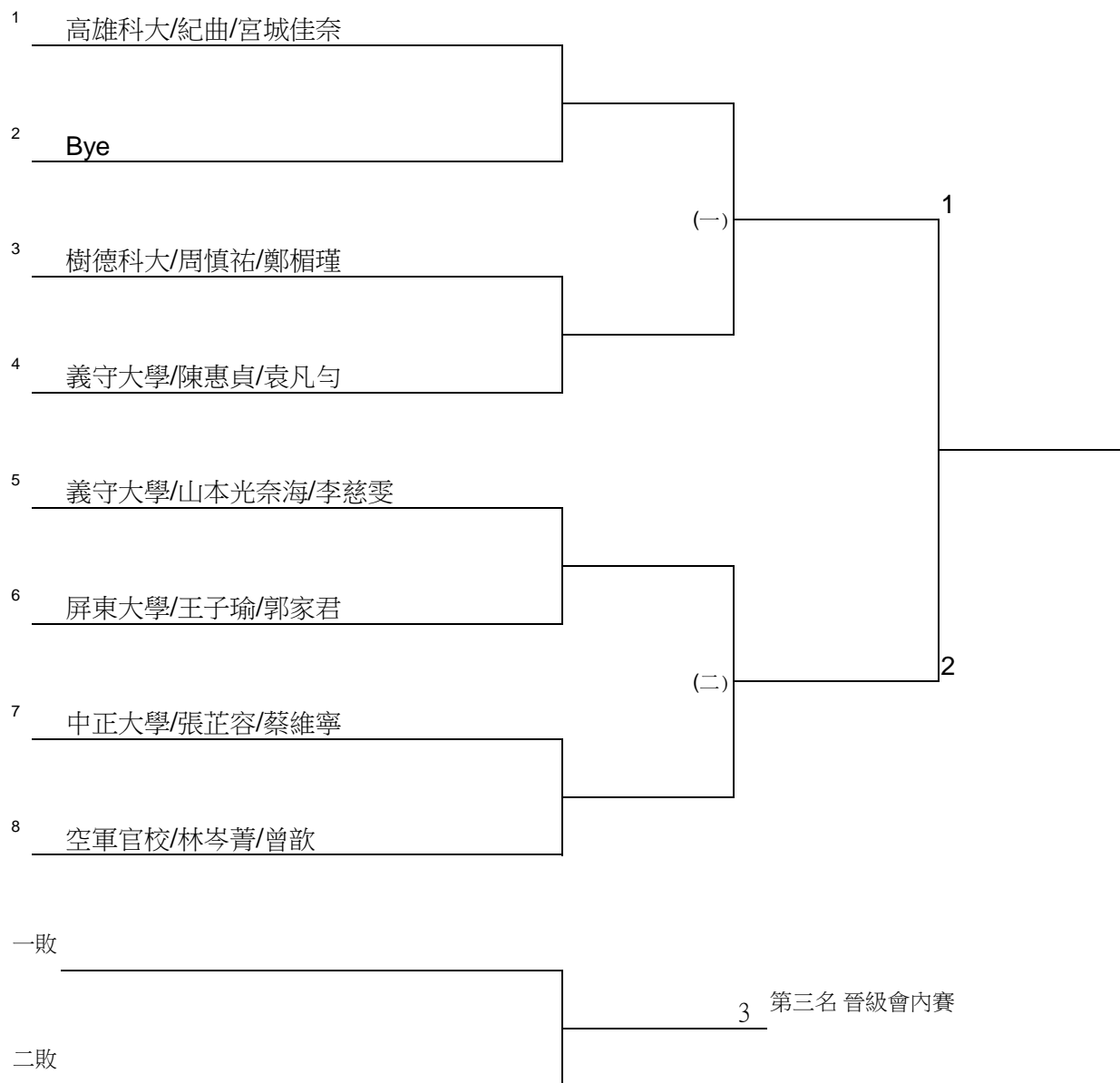

第五名

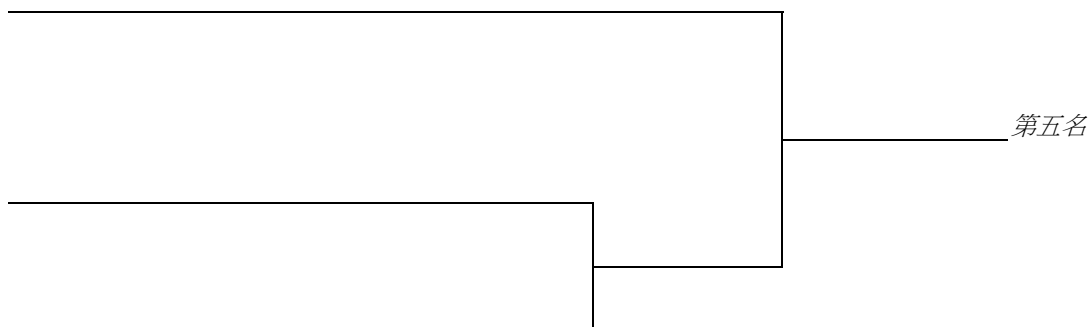

5、南區一般組混合雙打：共14組，錄取前 8 名頒獎，取前 3 名參加會內賽。

