

# 中華民國大專校院 109 年度教職員工籃球錦標賽

## 男子甲組

共 4 隊(臺灣科大、政治大學、東海大學、航空學院)採單循環賽制，取前二名。

1.政治大學

3

2.航空學院

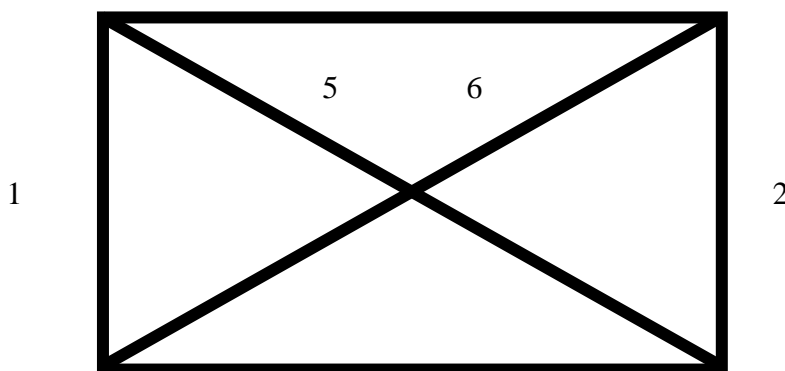

3.東海大學

4

4.臺灣科大

## 預/決賽賽程表

編號	組別	賽別	比賽日期	星期	比賽時間	比賽隊伍	比賽地點	比賽成績	獲勝隊伍
1	甲組	循環	8月28日	五	11:20	政治大學 1-3 東海大學	A 場地	55:37	政治大學
2	甲組	循環	8月28日	五	11:20	航空學院 2-4 臺灣科大	B 場地	44:50	臺灣科大
3	甲組	循環	8月29日	六	13:30	航空學院 2-1 政治大學	C 場地	57:47	航空學院
4	甲組	循環	8月29日	六	13:30	東海大學 3-4 臺灣科大	D 場地	53:62	臺灣科大
5	甲組	循環	8月30日	日	12:30	政治大學 1-4 臺灣科大	A 場地	62:43	政治大學
6	甲組	循環	8月30日	日	12:30	東海大學 3-2 航空學院	B 場地	47:37	東海大學

# 中華民國大專校院 109 年度教職員工籃球錦標賽

## 男子乙組

預賽共 13 隊(臺灣師大、臺北科大、長榮大學、慈濟大學、慈濟科大、成功大學、臺灣海大、中原大學、臺灣大學、臺北海大、交通大學、萬能科大、文化大學)分四組，各組取前二名晉入決賽爭 1-8 名。

1. 萬能科大

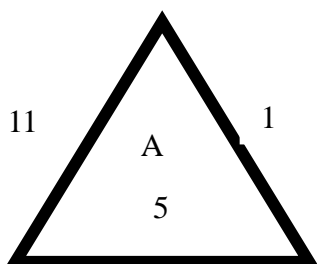

4. 交通大學

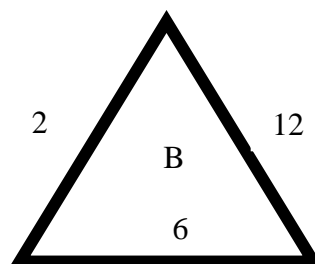

2. 臺北海大

3. 文化大學

5. 臺北科大

6. 臺灣大學

7. 成功大學

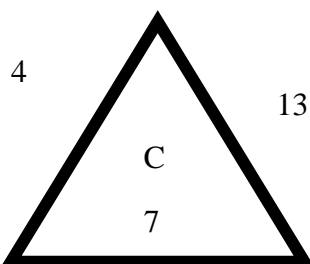

10. 臺灣海大

13

11. 長榮大學

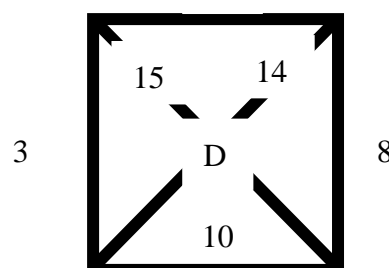

8. 中原大學

9. 慈濟科大

12. 臺灣師大

13. 慈濟大學

### 決賽圖表

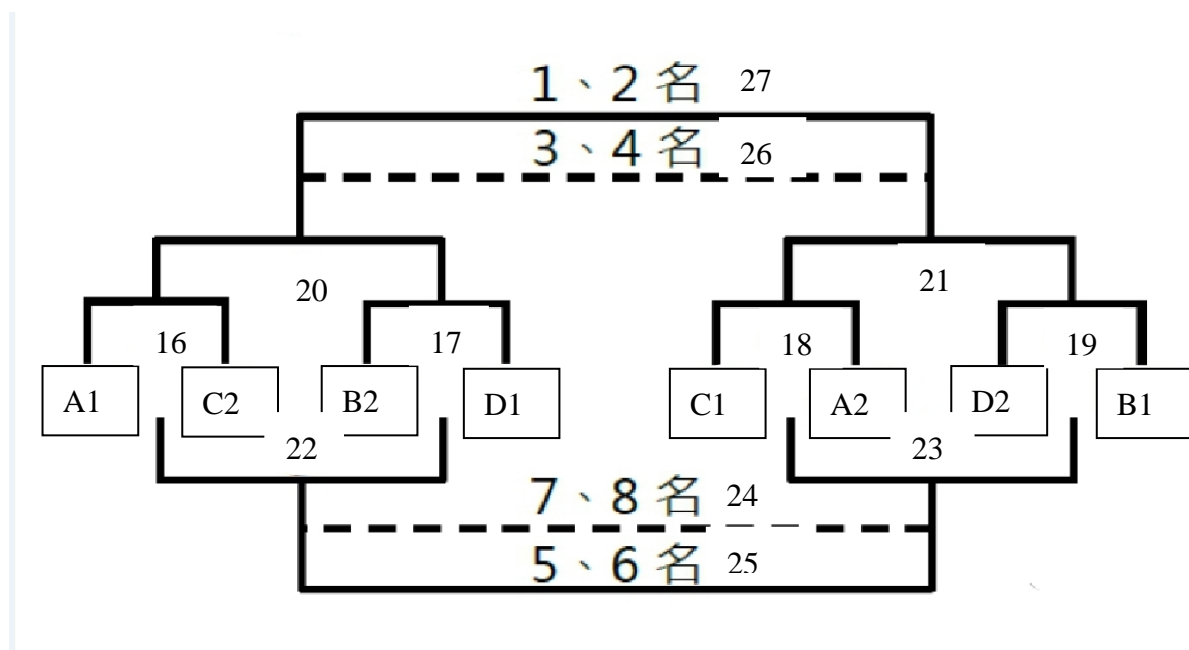

# 中華民國大專校院 109 年度教職員工籃球錦標賽

## 預賽賽程表

編號	組別	賽別	比賽日期	星期	比賽時間	比賽隊伍	比賽地點	比賽成績	獲勝隊伍
1	乙組	預賽	8月27日	四	09:00	萬能科大 1-3 文化大學	C 場地	58:38	萬能科大
2	乙組	預賽	8月27日	四	10:10	交通大學 4-5 臺北科大	C 場地	67:48	交通大學
3	乙組	預賽	8月27日	四	11:20	臺灣海大 10-12 臺灣師大	C 場地	44:34	臺灣海大
4	乙組	預賽	8月27日	四	12:30	成功大學 7-8 中原大學	C 場地	44:71	中原大學
5	乙組	預賽	8月27日	四	13:40	臺北海大 2-5 文化大學	C 場地	38:41	文化大學
6	乙組	預賽	8月27日	四	14:50	臺北科大 5-6 臺灣大學	C 場地	52:53	臺灣大學
7	乙組	預賽	8月27日	四	16:00	中原大學 8-9 慈濟科大	C 場地	61:36	中原大學
8	乙組	預賽	8月27日	四	16:00	長榮大學 11-13 慈濟大學	D 場地	41:80	慈濟大學
9	乙組	預賽	8月28日	五	09:00	臺灣海大 10-11 長榮大學	C 場地	75:27	臺灣海大
10	乙組	預賽	8月28日	五	10:10	臺灣師大 12-13 慈濟大學	C 場地	47:56	慈濟大學
11	乙組	預賽	8月28日	五	11:20	臺北海大 2-1 萬能科大	C 場地	34:57	萬能科大
12	乙組	預賽	8月28日	五	12:30	交通大學 4-6 臺灣大學	C 場地	34:52	臺灣大學
13	乙組	預賽	8月28日	五	13:40	成功大學 7-9 慈濟科大	C 場地	54:16	成功大學
14	乙組	預賽	8月28日	五	14:50	慈濟大學 13-10 臺灣海大	C 場地	56:52	慈濟大學
15	乙組	預賽	8月28日	五	16:00	長榮大學 11-12 臺灣師大	C 場地	33:63	臺灣師大

## 決賽賽程表

編號	組別	賽別	比賽日期	星期	比賽時間	比賽隊伍	比賽地點	比賽成績	獲勝隊伍
16	乙組	決賽	8月29日	六	12:20	萬能科大 A1-C2 成功大學	A 場地	33:27	萬能科大
17	乙組	決賽	8月29日	六	12:20	交通大學 B2-D1 慈濟大學	B 場地	48:43	交通大學
18	乙組	決賽	8月29日	六	12:20	中原大學 C1-A2 文化大學	C 場地	63:42	中原大學
19	乙組	決賽	8月29日	六	12:20	臺灣科大 D2-B1 臺灣大學	D 場地	43:46	臺灣大學
20	乙組	決賽	8月29日	六	15:50	萬能科大 16 勝-17 勝交通大學	A 場地	39:36	萬能科大
21	乙組	決賽	8月29日	六	15:50	中原大學 18 勝-19 勝	B 場地	66:49	中原大學
22	乙組	決賽	8月29日	六	15:50	成功大學 16 敗-17 敗慈濟大學	C 場地	56:69	慈濟大學
23	乙組	決賽	8月29日	六	15:50	文化大學 18 敗-19 敗臺灣海大	D 場地	22:46	臺灣海大
24	乙組	決賽	8月30日	日	11:20	成功大學 22 敗-23 敗文化大學	A 場地	73:29	成功大學
25	乙組	決賽	8月30日	日	11:20	慈濟大學 22 勝-23 勝臺灣海大	B 場地	57:47	慈濟大學
26	乙組	決賽	8月30日	日	16:00	交通大學 20 敗-21 敗臺灣大學	A 場地	25:39	臺灣大學
27	乙組	決賽	8月30日	日	16:00	萬能科大 20 勝-21 勝中原大學	B 場地	48:83	中原大學

# 中華民國大專校院 109 年度教職員工籃球錦標賽

## 男子丙組

預賽共 16 隊(東吳大學、臺灣科大、國防大學、中山大學、華夏科大、銘傳大學、臺灣海大、北市大學、真理大學、中興大學、高雄科大、逢甲大學、中央大學、交通大學、宜蘭大學、文化大學)分四組，各組取前二名晉入決賽爭 1-8 名。

1. 北市大學

2. 真理大學

5. 中興大學

6. 中山大學

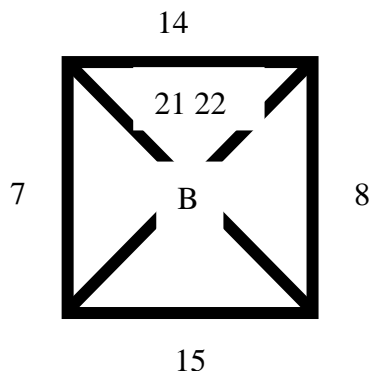
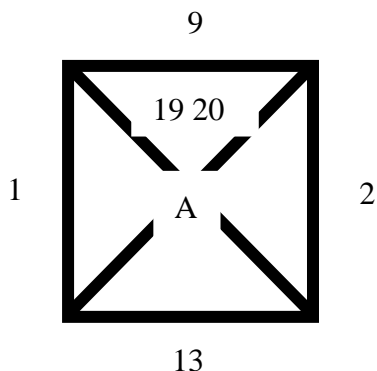

3. 銘傳大學

4. 臺灣海大

7. 文化大學

8. 東吳大學

9. 國防大學

10. 宜蘭大學

11. 華夏科大

12. 臺灣科大

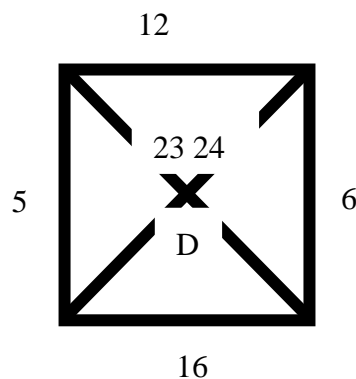
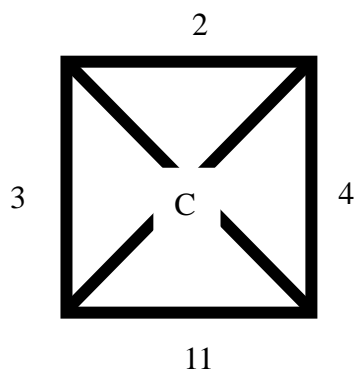

13. 中央大學 14. 逢甲大學

15. 交通大學 16. 高雄科大

### 決賽圖表

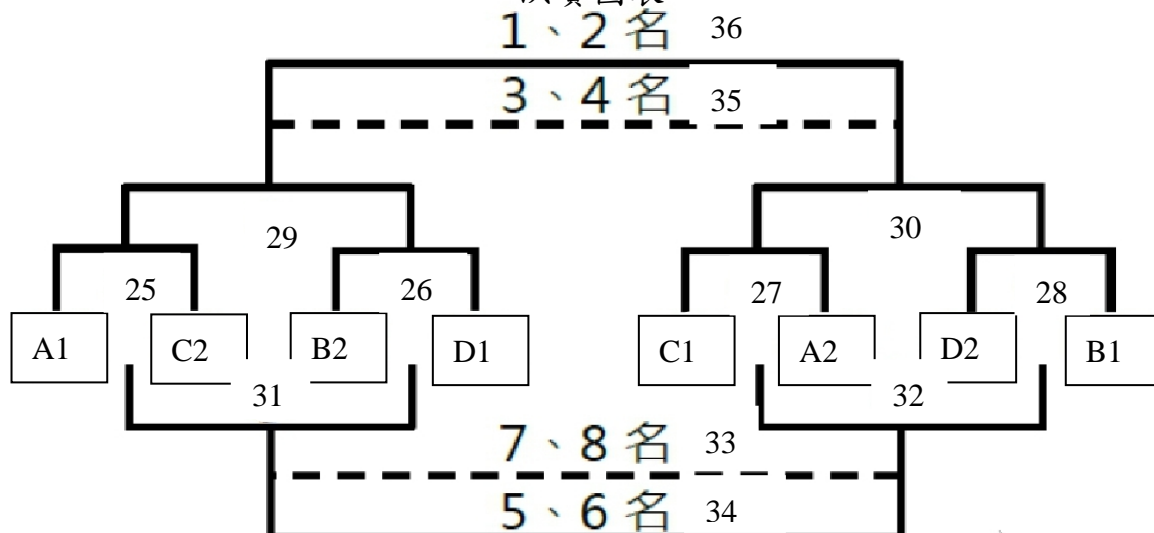

# 中華民國大專校院 109 年度教職員工籃球錦標賽

## 預賽賽程表

編號	組別	賽別	比賽日期	星期	比賽時間	比賽隊伍	比賽地點	比賽成績	獲勝隊伍
1	丙組	預賽	8月27日	四	09:00	北市大學 1-3 銘傳大學	A 場地	60:48	北市大學
2	丙組	預賽	8月27日	四	09:00	真理大學 2-4 臺灣海大	B 場地	36:24	真理大學
3	丙組	預賽	8月27日	四	10:10	國防大學 9-13 中央大學	A 場地	52:45	國防大學
4	丙組	預賽	8月27日	四	10:10	宜蘭大學 10-14 逢甲大學	B 場地	27:42	逢甲大學
5	丙組	預賽	8月27日	四	12:30	華夏科大 11-15 交通大學	A 場地	67:47	華夏科大
6	丙組	預賽	8月27日	四	12:30	臺灣科大 12-16 高雄科大	B 場地	50:32	臺灣科大
7	丙組	預賽	8月27日	四	13:40	中興大學 5-7 文化大學	A 場地	57:43	中興大學
8	丙組	預賽	8月27日	四	13:40	中山大學 6-8 東吳大學	B 場地	33:60	東吳大學
9	丙組	預賽	8月27日	四	14:50	北市大學 1-2 真理大學	A 場地	41:34	北市大學
10	丙組	預賽	8月27日	四	14:50	國防大學 9-10 宜蘭大學	B 場地	64:36	國防大學
11	丙組	預賽	8月27日	四	16:00	中央大學 13-14 逢甲大學	A 場地	50:22	中央大學
12	丙組	預賽	8月27日	四	16:00	華夏科大 11-12 臺灣科大	B 場地	36:61	臺灣科大
13	丙組	預賽	8月28日	五	09:00	銘傳大學 2-4 臺灣海大	A 場地	44:27	銘傳大學
14	丙組	預賽	8月28日	五	09:00	中興大學 5-6 中山大學	A 場地	66:39	中興大學
15	丙組	預賽	8月28日	五	10:10	文化大學 7-8 東吳大學	A 場地	35:39	東吳大學
16	丙組	預賽	8月28日	五	10:10	交通大學 15-16 高雄科大	B 場地	47:52	高雄科大
17	丙組	預賽	8月28日	五	12:30	國防大學 9-14 逢甲大學	A 場地	57:32	國防大學
18	丙組	預賽	8月28日	五	12:30	宜蘭大學 10-13 中央大學	B 場地	44:67	中央大學
19	丙組	預賽	8月28日	五	13:40	北市大學 1-4 臺灣海大	A 場地	47:43	北市大學
20	丙組	預賽	8月28日	五	13:40	真理大學 2-3 銘傳大學	B 場地	28:41	銘傳大學
21	丙組	預賽	8月28日	五	14:50	中興大學 5-8 東吳大學	A 場地	51:33	中興大學
22	丙組	預賽	8月28日	五	14:50	中山大學 6-7 文化大學	B 場地	29:54	文化大學
23	丙組	預賽	8月28日	五	16:00	華夏科大 11-16 高雄科大	A 場地	61:44	華夏科大
24	丙組	預賽	8月28日	五	16:00	臺灣科大 12-15 交通大學	B 場地	79:46	臺灣科大

# 中華民國大專校院 109 年度教職員工籃球錦標賽

## 決賽賽程表

編號	組別	賽別	比賽日期	星期	比賽時間	比賽隊伍	比賽地點	比賽成績	獲勝隊伍
25	丙組	決賽	8月29日	六	11:10	北市大學 A1-C2 中央大學	A 場地	35:46	中央大學
26	丙組	決賽	8月29日	六	11:10	東吳大學 B2-D1 臺灣科大	B 場地	30:41	臺灣科大
27	丙組	決賽	8月29日	六	11:10	國防大學 C1-A2 銘傳大學	C 場地	39:32	國防大學
28	丙組	決賽	8月29日	六	11:10	華夏科大 D2-B1 中興大學	D 場地	47:54	中興大學
29	丙組	決賽	8月29日	六	14:40	中央大學 25 勝-26 勝臺灣科大	A 場地	48:49	臺灣科大
30	丙組	決賽	8月29日	六	14:40	國防大學 27 勝-28 勝中興大學	B 場地	49:31	國防大學
31	丙組	決賽	8月29日	六	14:40	北市大學 25 敗-26 東吳大學	C 場地	60:44	北市大學
32	丙組	決賽	8月29日	六	14:40	銘傳大學 27 敗-28 敗華夏科大	D 場地	44:55	華夏科大
33	丙組	決賽	8月30日	日	10:10	東吳大學 31 敗-32 敗銘傳大學	A 場地	66:33	東吳大學
34	丙組	決賽	8月30日	日	10:10	北市大學 31 勝-32 勝華夏科大	B 場地	56:48	北市大學
35	丙組	決賽	8月30日	日	14:50	中央大學 29 敗-30 敗中興大學	A 場地	53:50	中央大學
36	丙組	決賽	8月30日	日	14:50	臺灣科大 29 勝-30 勝國防大學	B 場地	44:48	國防大學

# 中華民國大專校院 109 年度教職員工籃球錦標賽

## 男子丁組

預賽共 8 隊(東吳大學、臺灣科大、臺灣師大、國防大學、成功大學、聖約翰科大、僑光科大、臺灣大學、)分二組進行循環賽，預賽各組前三名晉級決賽，爭 1-6 名。

A.

B.

1. 臺灣科大

2. 臺灣大學

5. 東吳大學

6. 臺灣師大

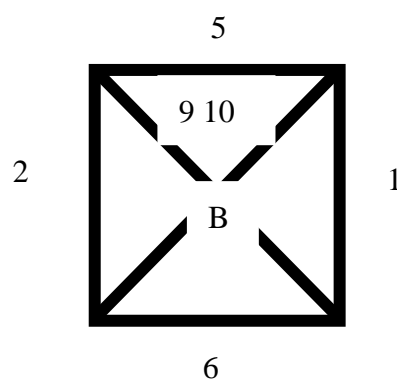
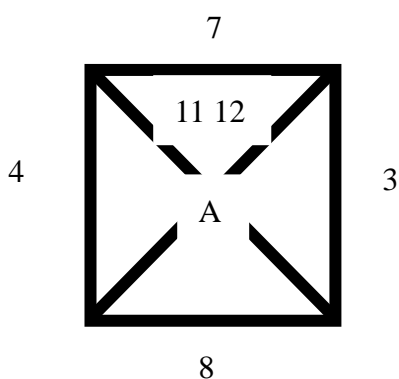

3. 成功大學

4. 聖約翰科大

7. 國防大學

8. 僑光科大

### 決賽圖表

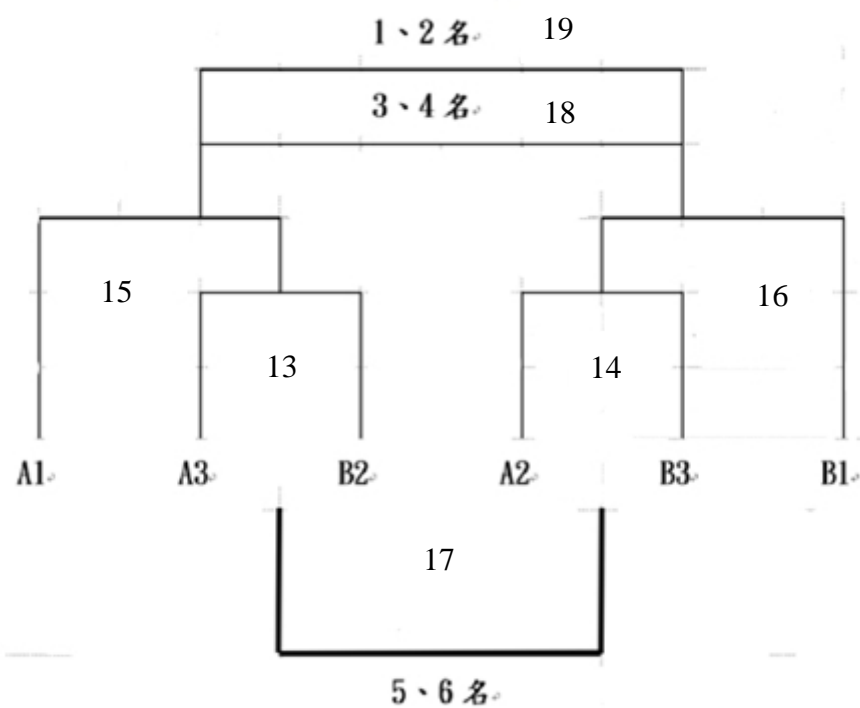

# 中華民國大專校院 109 年度教職員工籃球錦標賽

## 預賽賽程表

編號	組別	賽別	比賽日期	星期	比賽時間	比賽隊伍	比賽地點	比賽成績	獲勝隊伍
1	丁組	預賽	8月27日	四	09:00	僑光科大 8-6 臺灣師大	D場地	36:45	臺灣師大
2	丁組	預賽	8月27日	四	10:10	東吳大學 5-7 國防大學	D場地	61:44	東吳大學
3	丁組	預賽	8月27日	四	11:20	臺灣大學 2-4 聖約翰大學	D場地	45:21	臺灣大學
4	丁組	預賽	8月27日	四	12:30	臺灣科大 1-3 成功大學	D場地	66:44	臺灣科大
5	丁組	預賽	8月27日	四	13:40	臺灣師大 6-5 東吳大學	D場地	32:63	東吳大學
6	丁組	預賽	8月27日	四	14:50	國防大學 7-8 僑光科大	D場地	53:59	僑光科大
7	丁組	預賽	8月28日	五	09:00	臺灣科大 1-2 臺灣大學	D場地	47:32	臺灣科大
8	丁組	預賽	8月28日	五	10:10	聖約翰大學 4-3 成功大學	D場地	33:52	成功大學
9	丁組	預賽	8月28日	五	11:20	東吳大學 5-6 僑光大學	D場地	61:34	東吳大學
10	丁組	預賽	8月28日	五	12:30	臺灣師大 6-7 國防大學	D場地	31:41	國防大學
11	丁組	預賽	8月28日	五	13:40	臺灣科大 1-4 聖約翰大學	D場地	54:44	臺灣科大
12	丁組	預賽	8月28日	五	14:50	臺灣大學 2-3 成功大學	D場地	41:44	成功大學

## 決賽賽程表

編號	組別	賽別	比賽日期	星期	比賽時間	比賽隊伍	比賽地點	比賽成績	獲勝隊伍
13	丁組	決賽	8月29日	六	10:00	臺灣大學 A3-B2 國防大學	A場地	24:44	國防大學
14	丁組	決賽	8月29日	六	10:00	成功大學 A2-B3 臺灣師大	B場地	56:35	成功大學
15	丁組	決賽	8月29日	六	11:10	臺灣科大 A1-13 勝	C場地	63:44	臺灣科大
16	丁組	決賽	8月29日	六	11:10	成功大學 14勝-B1 東吳大學	D場地	20:61	東吳大學
17	丁組	決賽	8月30日	日	09:00	臺灣大學 13 敗-14 敗臺灣師大	A場地	49:32	臺灣大學
18	丁組	決賽	8月30日	日	13:40	國防大學 15 敗-16 敗成功大學	A場地	33:39	成功大學
19	丁組	決賽	8月30日	日	13:40	臺灣科大 15 勝-16 勝東吳大學	B場地	41:52	東吳大學



中華民國大專校院 109 年度教職員工籃球錦標賽

組別	單位	名次
甲組	國立政治大學	第一名
	國立臺灣科技大學	第二名
乙組	中原大學	第一名
	萬能科技大學	第二名
	國立臺灣大學	第三名
	國立交通大學	第四名
	慈濟大學	第五名
	國立臺灣海洋大學	第六名
	國立成功大學	第七名
	中國文化大學	第八名
丙組	國防大學	第一名
	國立臺灣科技大學	第二名
	國立中央大學	第三名
	國立中興大學	第四名
	臺北市立大學	第五名
	華夏科技大學	第六名
	東吳大學	第七名
	銘傳大學	第八名

中華民國大專校院 109 年度教職員工籃球錦標賽

組別	單位	名次
丁組	東吳大學	第一名
	國立臺灣科技大學	第二名
	國立成功大學	第三名
	國防大學	第四名
	國立臺灣大學	第五名
	國立臺灣師範大學	第六名