

110年全國大專院校運動會軟式網球賽程時間表

比賽日期：10月27日(三)~10月31日(日) 比賽地點：台南市大林網球場

日期	時間	賽別	比賽球場(1~6)					
			組別	一般男生	一般女生	公開男生	公開女生	
10月27日 (三)	08:30~ ~18:00	單打賽	場序 1	一~十	一~九	一~九	一~六	
			場序 2	十一~十八	十~十三	十~十三	七~十	
			場序 3	十九~廿二	十四~十七	十四~十七	十一~十四	
			場序 4	廿三~廿六	十八~十九	十八~十九	十五~十六	
			場序 5	廿七~廿八	廿~廿一	廿~廿一	十七~十八	
			場序 6	廿九~卅				
			比賽結束後立即進行頒獎					
10月28日 (四)	08:30~ ~18:00	雙打賽	場序 1	一~六	一~二	一~五	一~二	
			場序 2	七~十	三~六	六~九	三~四	
			場序 3	十一~十四	七~十	十~十三	五~六	
			場序 4	十五~十六	十一~十二	十四~十五		
			場序 5	十七~十八	十三~十四	十六~十七		
			比賽結束後立即進行頒獎					
10月29日 (五)	08:30~ ~16:00	混雙賽	場序 1	一~二		一		
			場序 2	三~六		二~五		
			場序 3	七~十		六~九		
			場序 4	十一~十二		十~十一		
			場序 5	十三~十四		十二~十三		
			比賽結束立即進行頒獎					
10月30日 (六)	08:30 10:30 13:00 15:00	團體賽	比賽場地					
			1	2	3	4	5	6
			公開男一	公開男二	一般男一	一般男二	一般女一	一般女二
			公開男三	公開男四	一般男三	一般男四	一般女三	一般女四
			公開男五	公開男六	一般男五	一般男六	一般女五	一般女六
			公開男七	公開男八	一般男七	一般男八	一般女七	一般女八
10月31日 (日)	08:30		公開男九		一般男九		一般女九	一般女十
	10:00			公開男十		一般男十		
	比賽完畢立即進行頒獎							

- 一、如因天氣因素，得由大會競賽組自行調整比賽時間。
- 二、個別賽按照場序由左至右進行，時間、場地由競賽組依實際情況進行比賽。
- 三、團體賽按照排定時間進行比賽。

一)一般男生團體組(6隊取4名)

比賽時間：10月30日8：30起

預賽分二區循環，各取二名

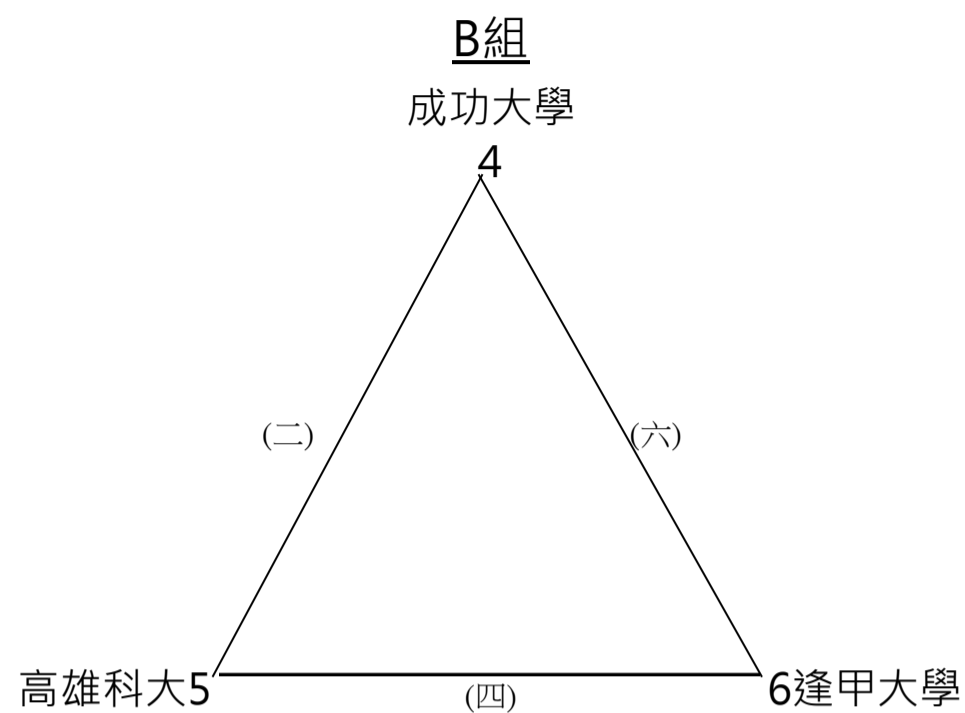
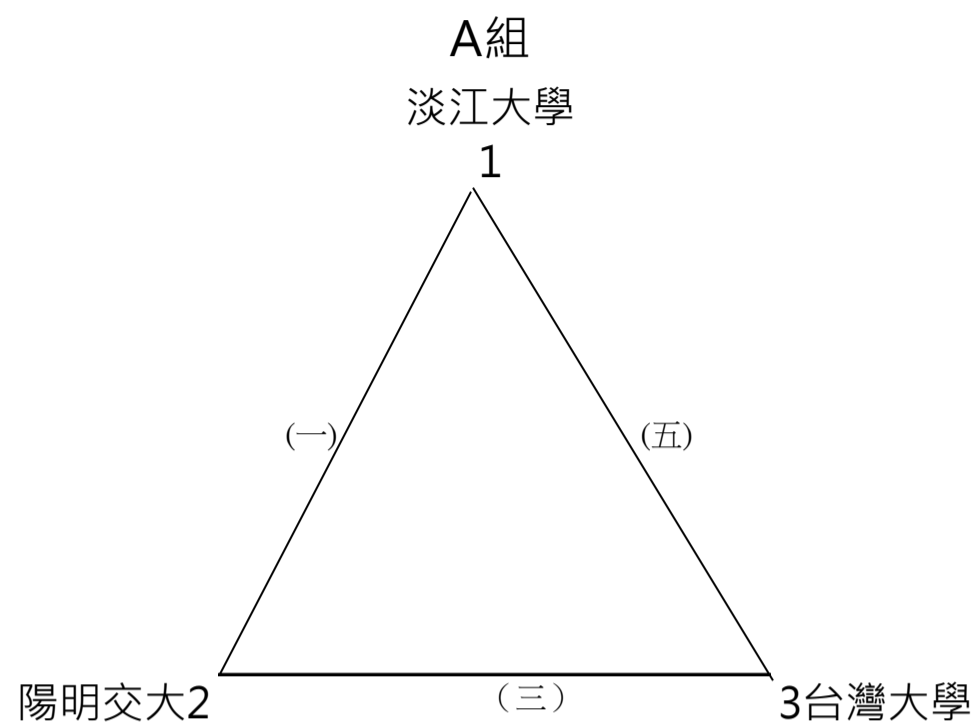

決賽

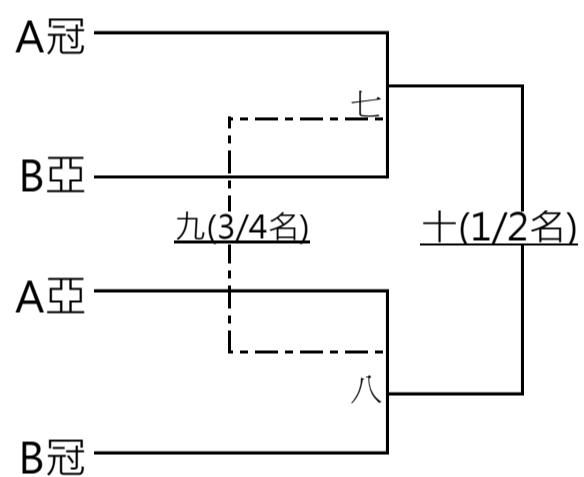

二)項目：一般女生組團體賽(五隊循環取3名)

比賽時間：10月30日8：30起

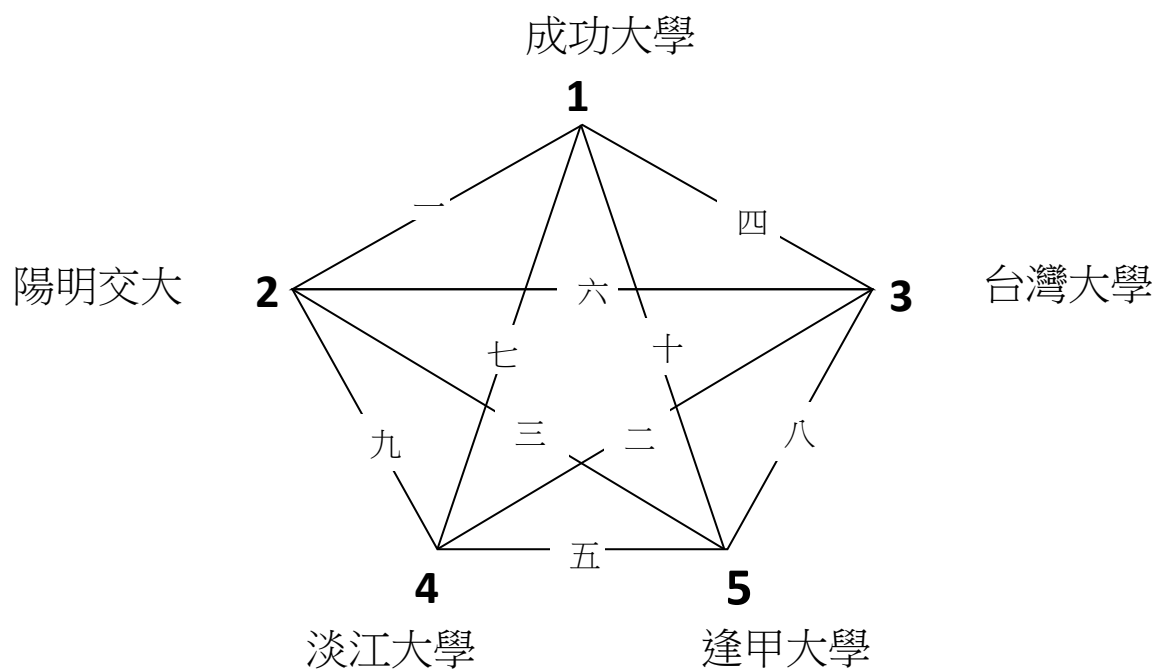

冠軍：_____ 亞軍：_____ 季軍：_____

三)公開男生組團體賽(六隊分組預賽各取2名) 比賽日期：10月30日 8:30開始

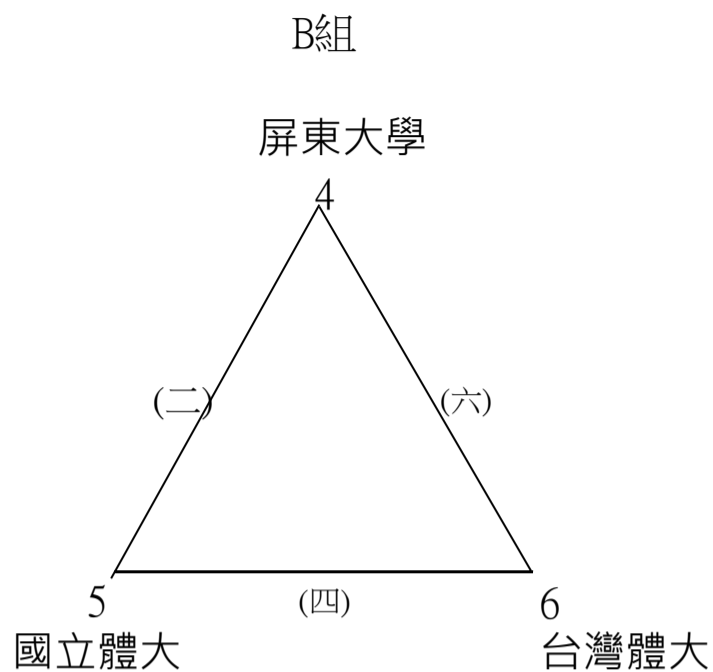
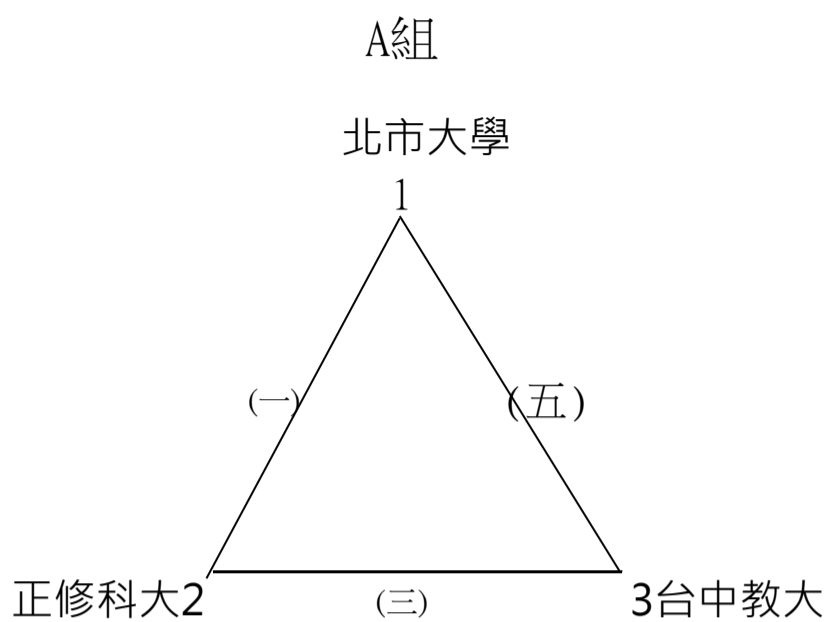

決賽

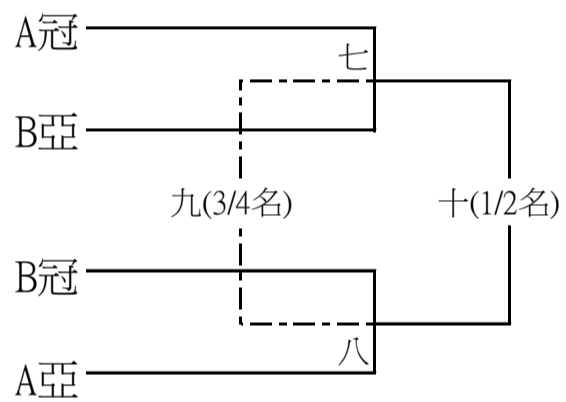

四)組別：一般男生單打(26組取8名) 比賽時間：10月27日8：30起

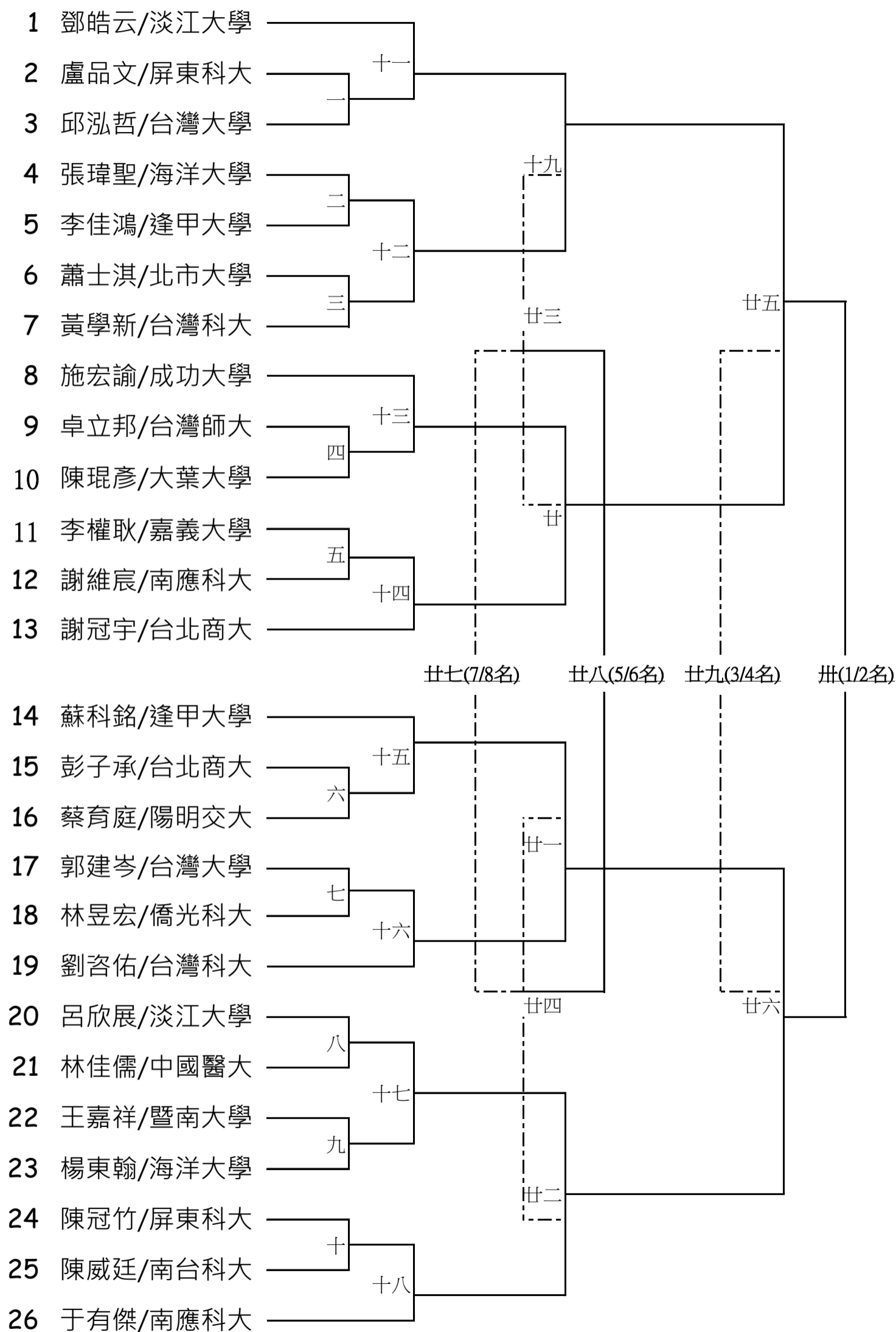

五)組別：一般女生單打賽(17位取8名) 比賽時間：10月27日8：30起

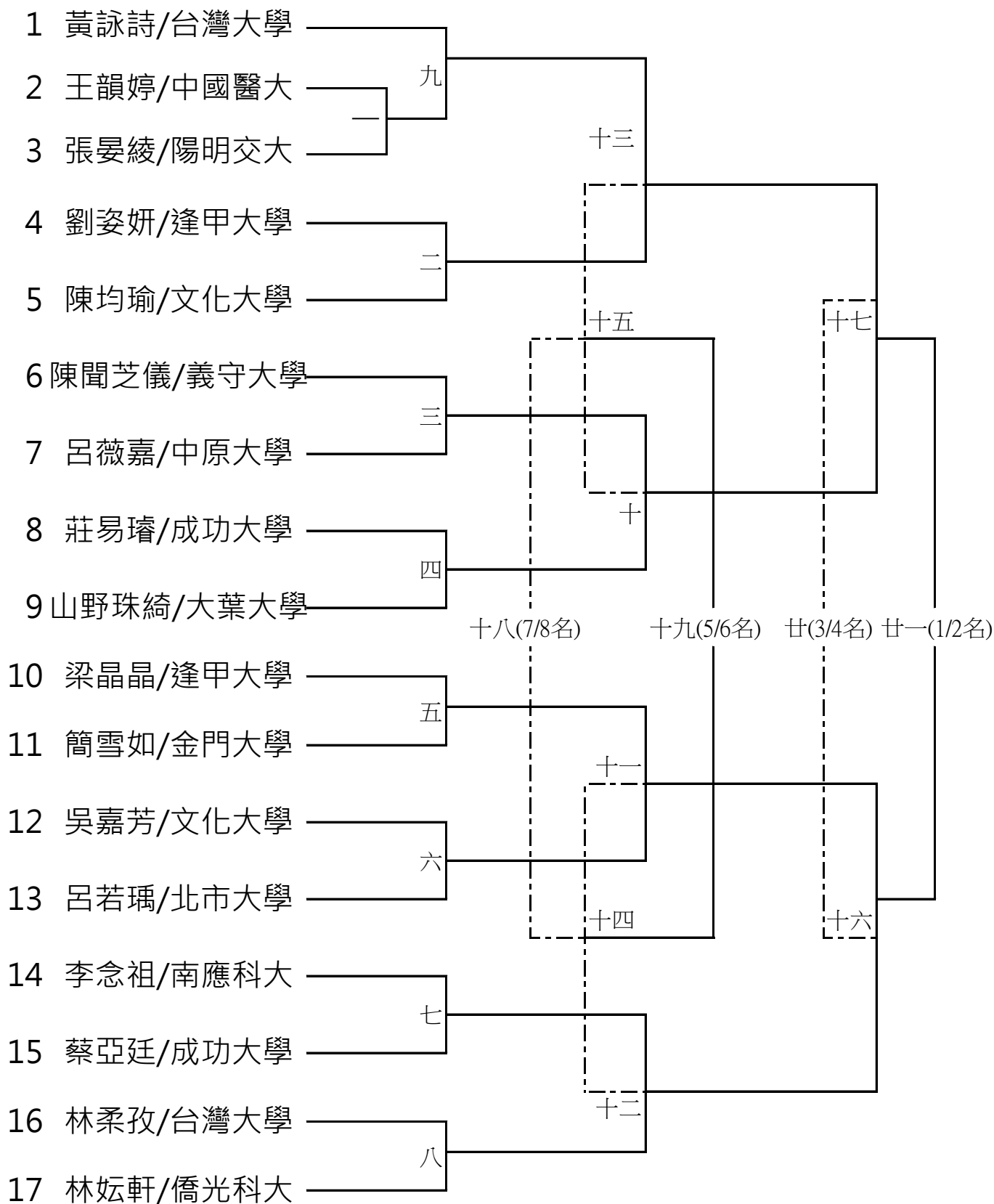

六)項目：公開組男生單打(17隊取8名)

比賽時間：10月27日08：30

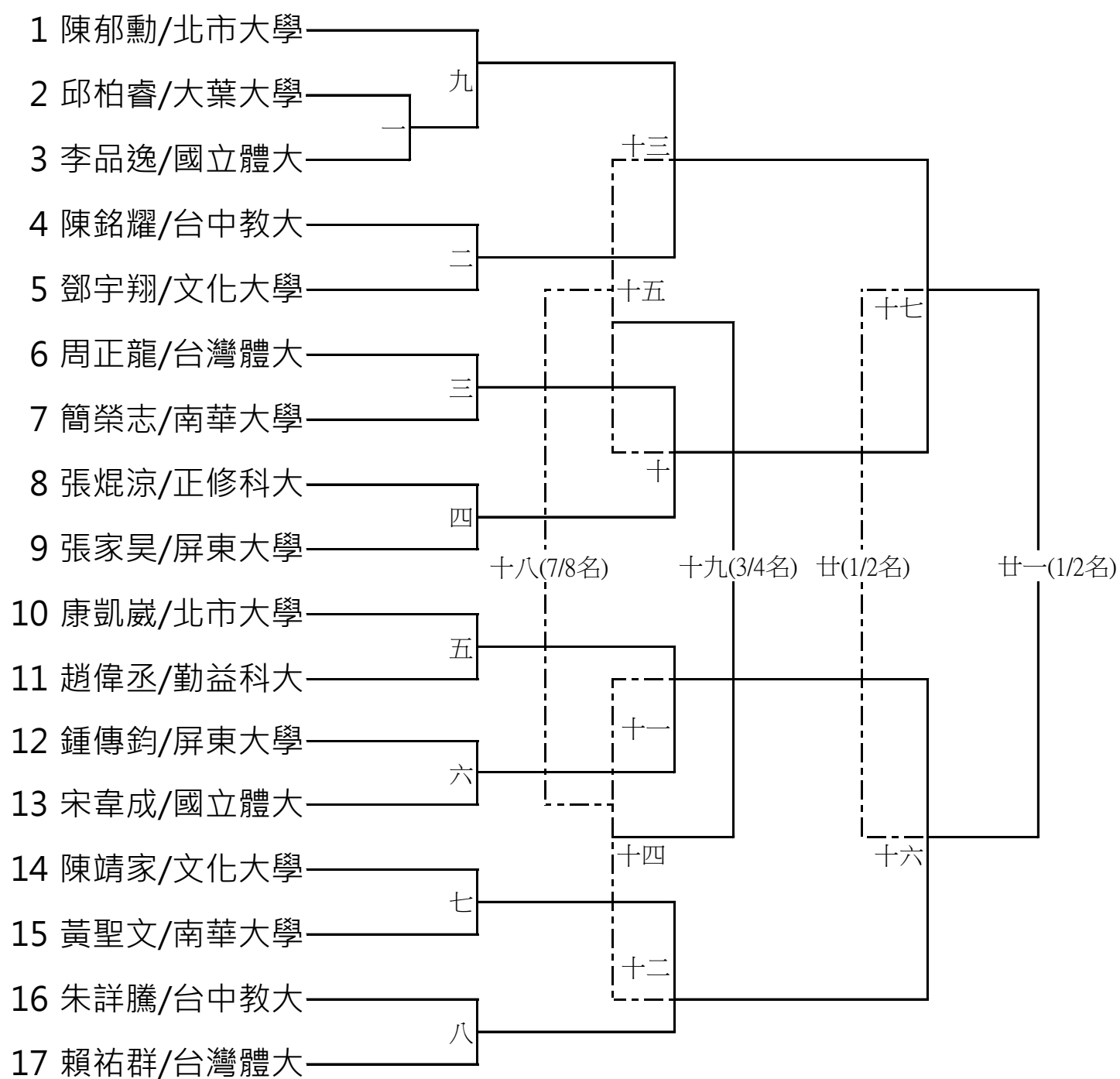

七)項目：公開組女生單打(14隊取8名) 比賽時間：10月27日8：30起

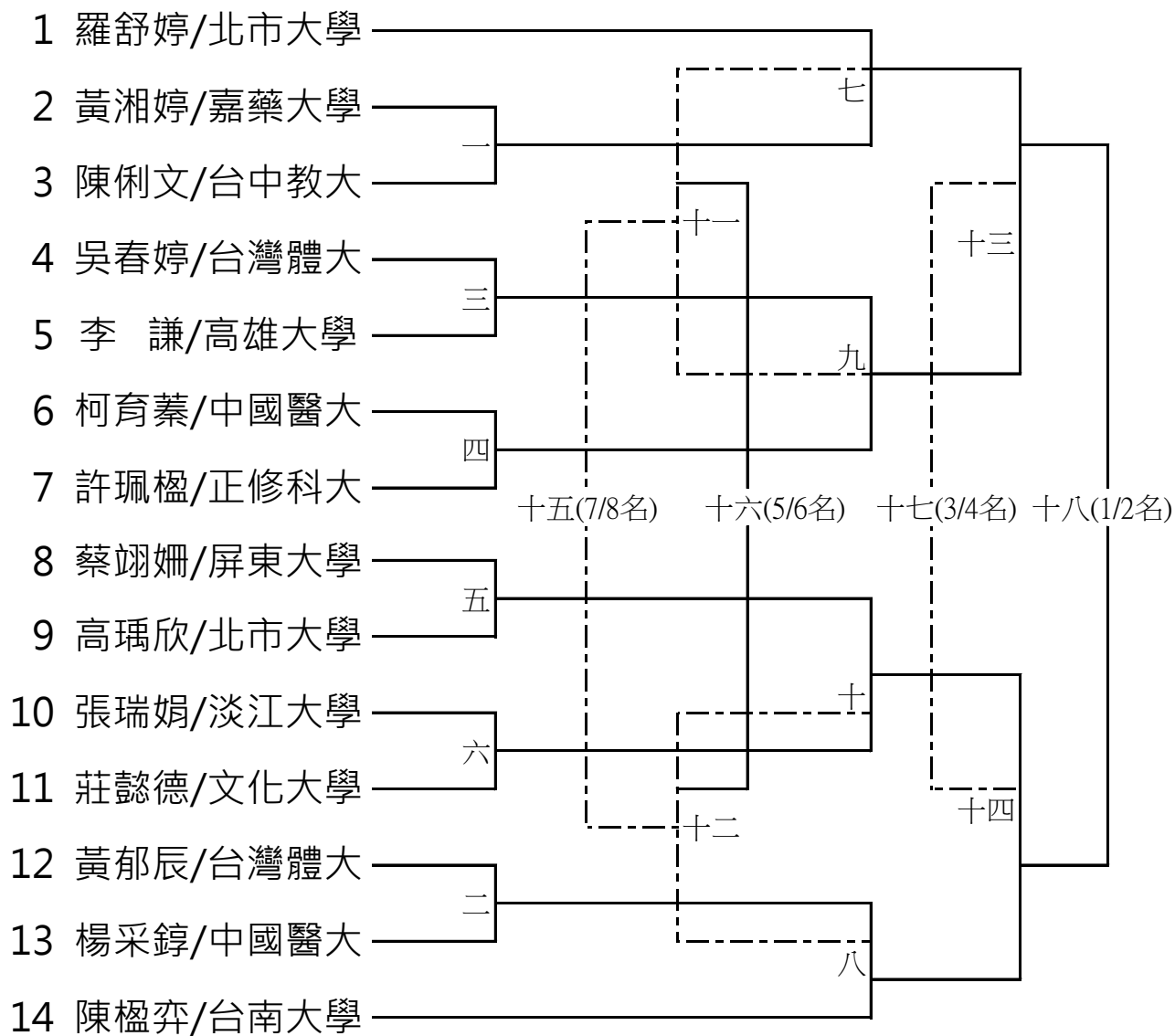

八)項目：一般男生組雙打(14組取8名) 比賽時間：10月28日08：30起

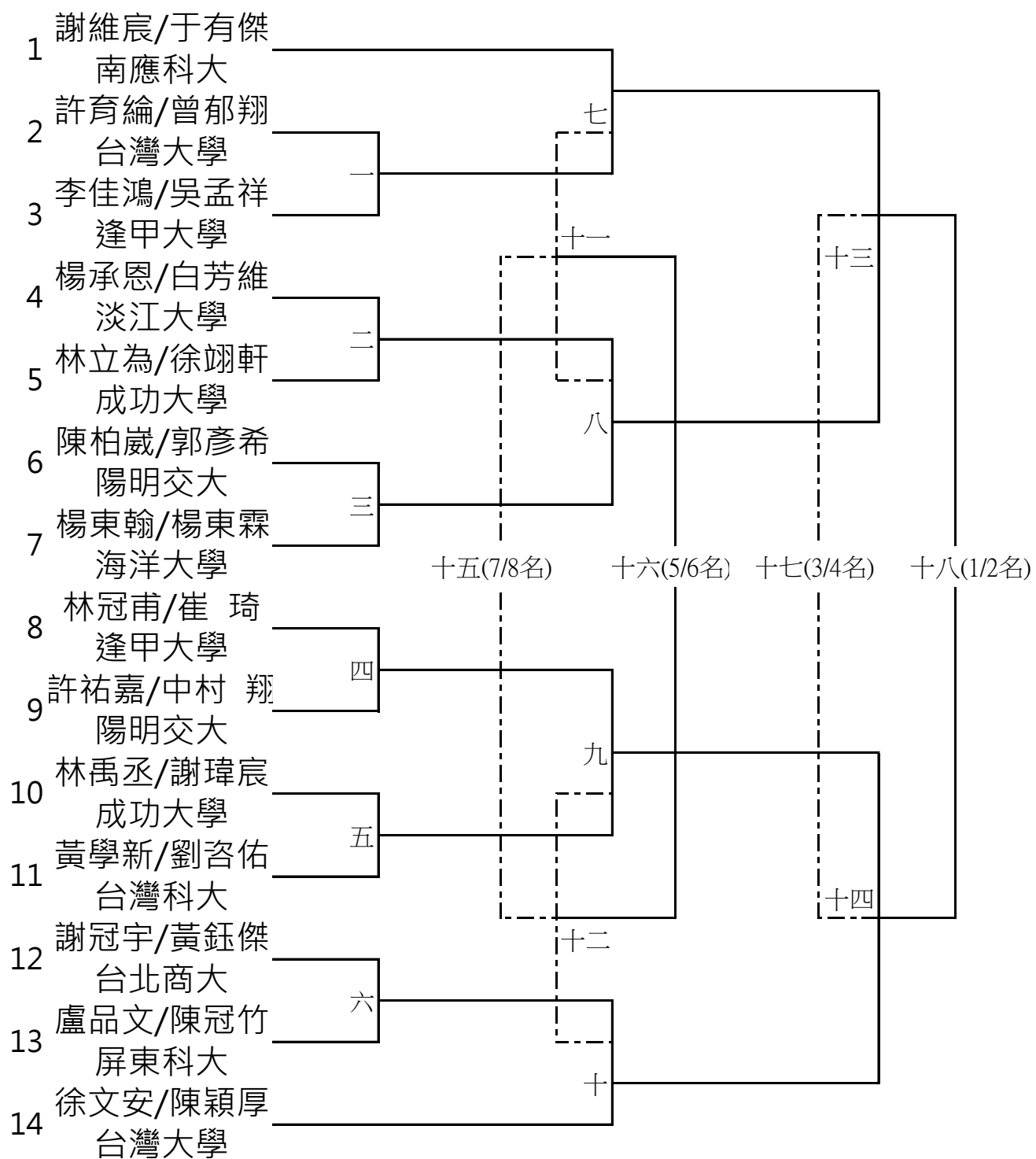

九)項目：一般女生組雙打(10組取8名)比賽時間：10月28日08：30起

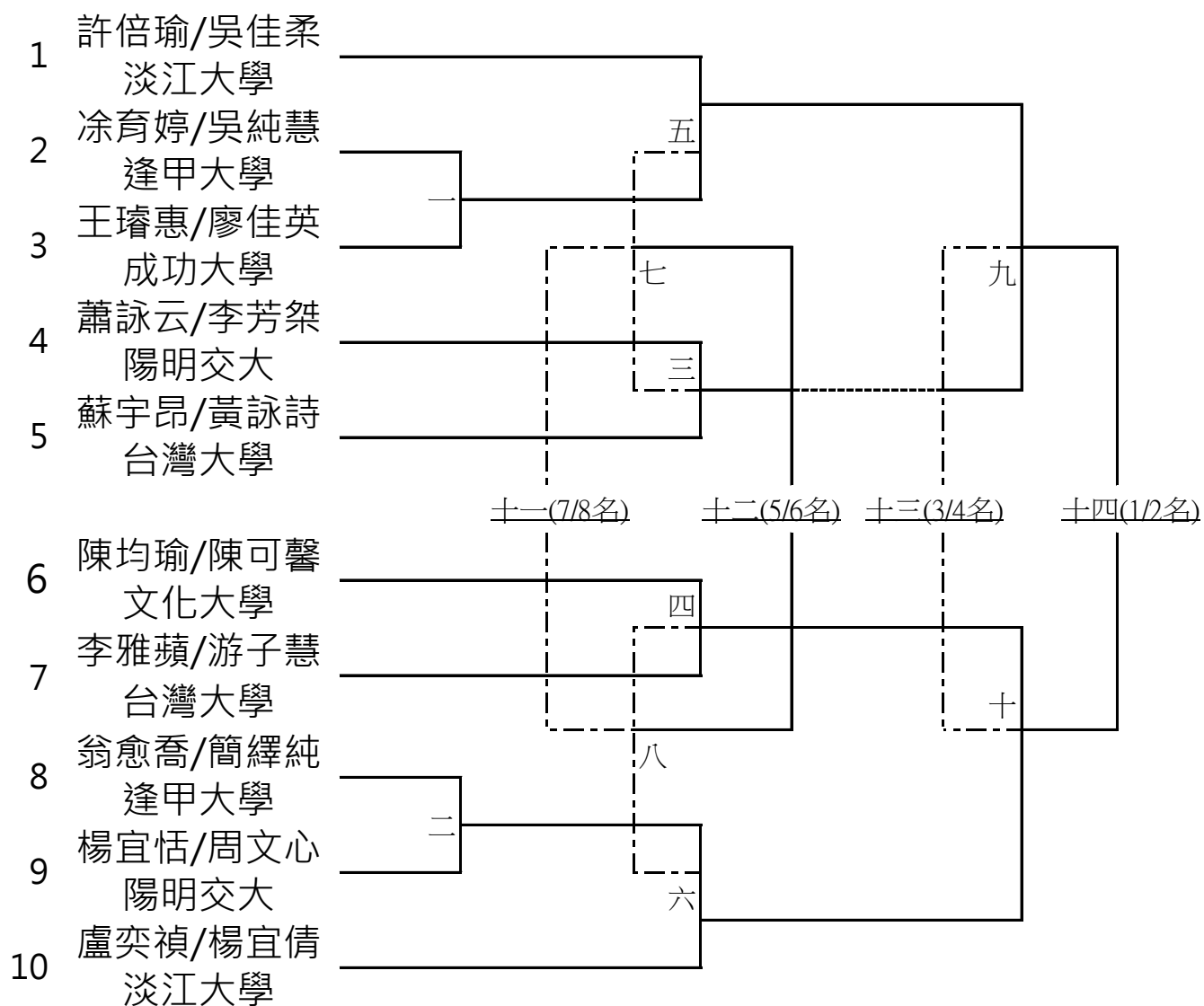

十)項目：公開男子組雙打13組取8名) 比賽時間：10月28日08：30起

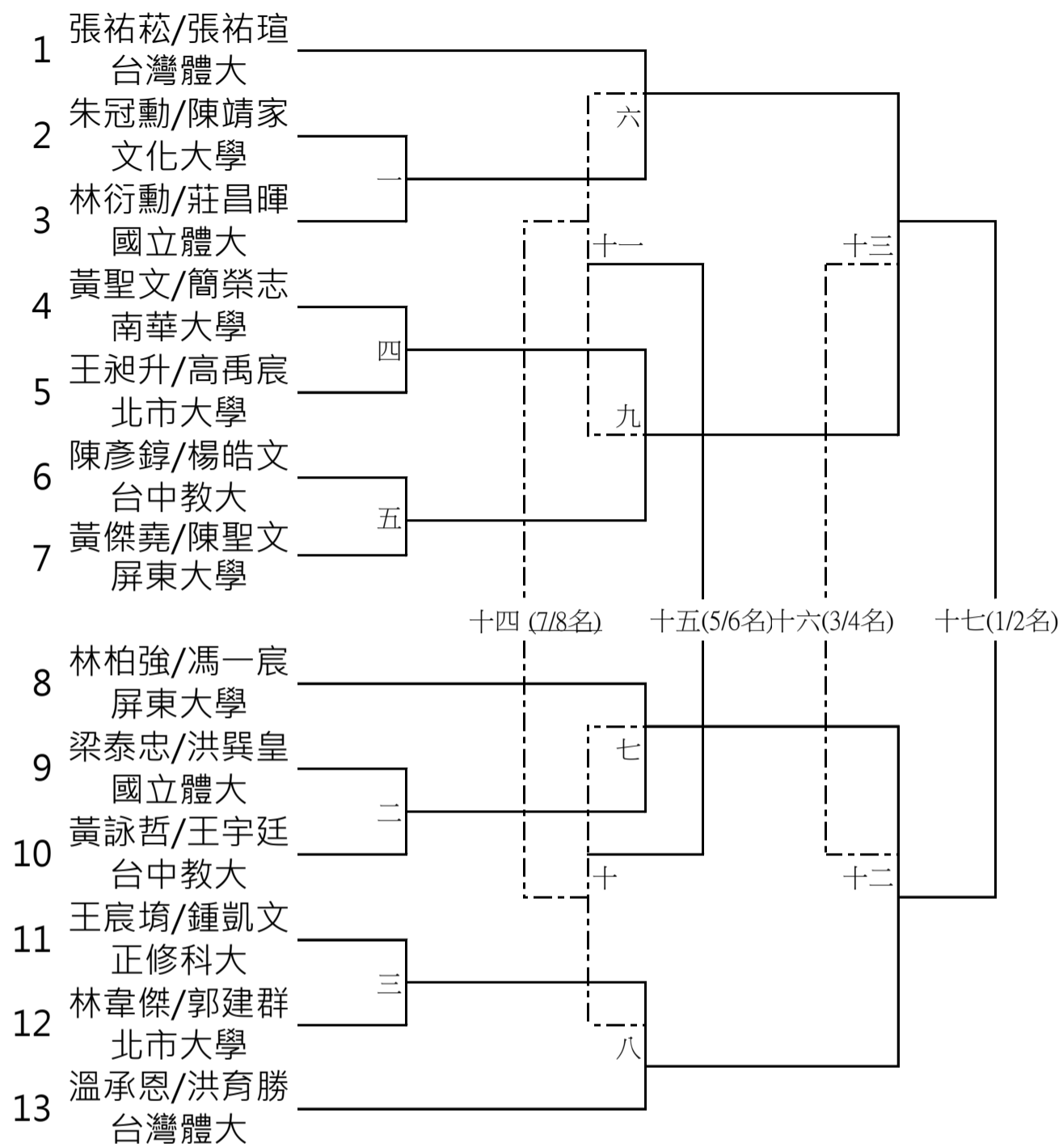

十一)項目：公開女生組雙打(6組取4名) 時間：10月28日8：30走

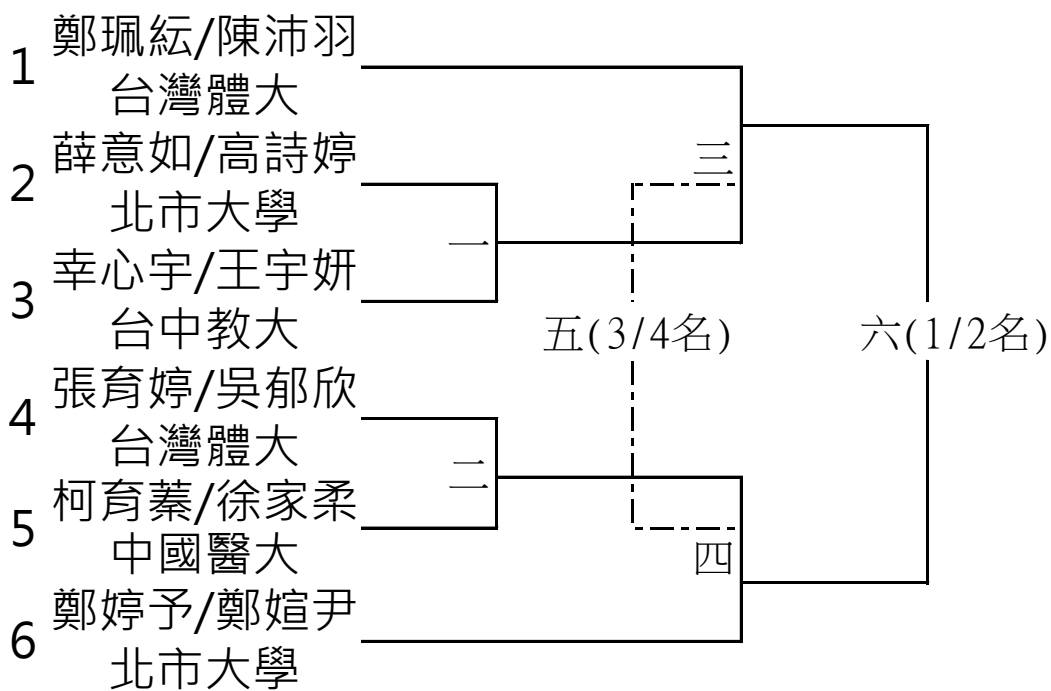

十二)項目：一般組混合雙打(10組取8名) 時間：10月29日8：30起

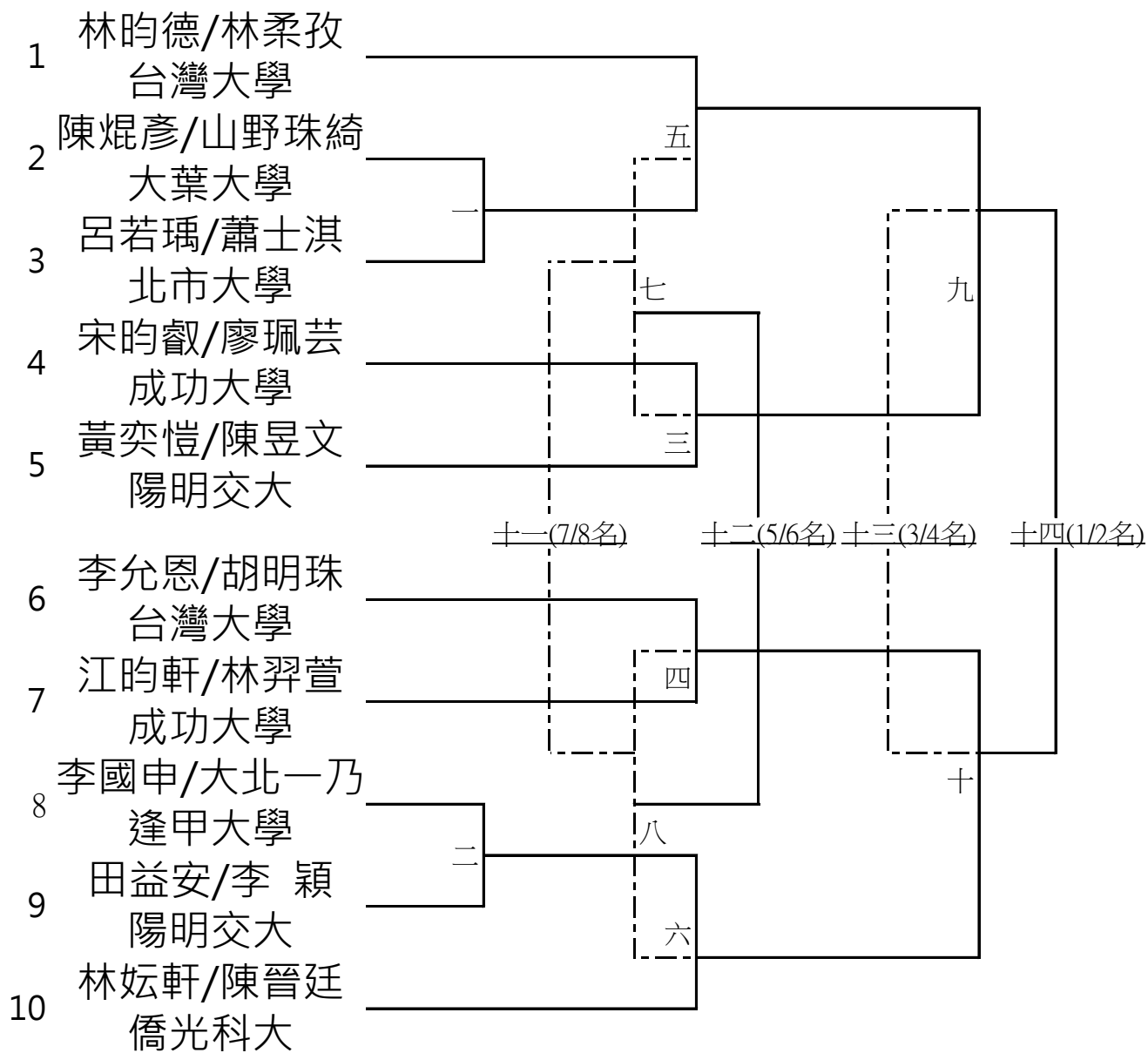

十三)項目：公開組混合雙打(9組取7名) 時間：10月29日8：30起

