

114學年度大專校院足球聯賽

男生組第三級競賽資訊

★男生組第三級賽制(分區分組循環預賽+分組循環複賽+決賽)

複賽參賽學校 共21隊

乙1銘傳大學 乙2文化大學 乙3政治大學 乙4臺北大學 甲1黎明學院 甲2城市科大 甲3明志科大 甲4海洋大學

丁1臺灣體大 丁2中正大學 丁3中山醫大 丁4虎尾科大 丙1聯合大學 丙2彰化師大 丙3中國醫大 庚1高雄大學

庚2臺東大學 庚3屏東科大 己1陸軍官校 己2高雄科大 己3長榮大學

分6組進行循環複賽；預賽各組(A組至K組)第一名隊伍(11隊)為種子隊，先抽複賽籤號碼籤(1.2.5.6.9.10.13.14.16.17.19.20.)；預賽各分組第一名和第二名球隊於複賽時應分列於不同分組。每組取前二名，共12隊參加決賽。

備註：循環賽於正規比賽時間結束為平手時，應立即進入踢罰球點球(三球)，兩隊各派球員3名比踢罰球點球，贏者即結束該場賽事。若平手再各派踢球員1名依序比踢罰球點球，以此類推直到分出勝負為止。

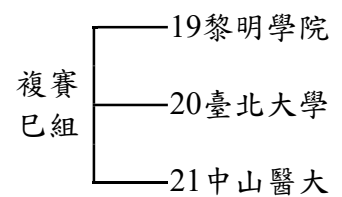
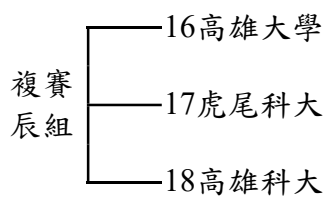
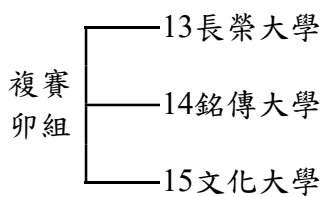
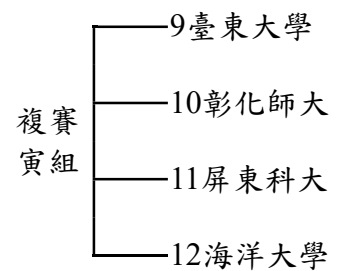
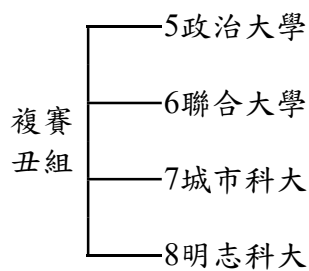
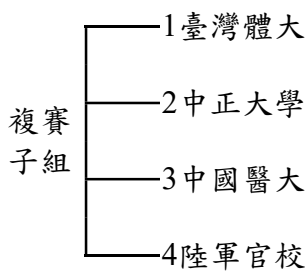

114學年度大專校院足球聯賽

男生組第三級競賽資訊

★男生組第三級複賽賽程表 組別：子組(6場)

場次	級別	組別	比賽日期	星期	比賽時間	比賽隊伍	比賽場地	比賽成績	獲勝隊伍
子01	男三級	子	03/22	日	09:00	臺灣體大 vs 陸軍官校	高雄大學	6:0	臺灣體大
子02	男三級	子	03/22	日	11:00	中正大學 vs 中國醫大	高雄大學	3:8	中國醫大
子03	男三級	子	03/23	一	13:00	陸軍官校 vs 中正大學	高雄大學	5:2	陸軍官校
子04	男三級	子	03/23	一	15:00	中國醫大 vs 臺灣體大	高雄大學	1:7	臺灣體大
子05	男三級	子	03/24	二	09:00	中國醫大 vs 陸軍官校	高雄大學	4:2	中國醫大
子06	男三級	子	03/24	二	11:00	中正大學 vs 臺灣體大	高雄大學	1:11	臺灣體大

※賽程表列名在前的球隊，著深色球衣，賽程表列名在後的球隊，著淺色球衣。

★男生組第三級複賽(子組)循環賽積分名次表

比賽隊伍	勝場	和	負場	積分	相關正負球差	相關進球數	全部正負球差	全部進球數	排名	備註
1臺灣體大	3			9					一	晉級Z組決賽 子1
2中正大學			3	0					四	
3中國醫大	2		1	6					二	晉級Z組決賽 子2
4陸軍官校	1		2	3					三	

★男生組第三級複賽賽程表 組別：丑組(6場)

場次	級別	組別	比賽日期	星期	比賽時間	比賽隊伍	比賽場地	比賽成績	獲勝隊伍
丑01	男三級	丑	03/22	日	13:00	政治大學 vs 明志科大	高雄大學	2:1	政治大學
丑02	男三級	丑	03/22	日	15:00	聯合大學 vs 城市科大	高雄大學	0:5	城市科大
丑03	男三級	丑	03/23	一	09:00	明志科大 vs 聯合大學	高雄大學	2:2	和局(PK3:1)
丑04	男三級	丑	03/23	一	11:00	城市科大 vs 政治大學	高雄大學	2:2	和局(PK10:9)
丑05	男三級	丑	03/24	二	13:00	城市科大 vs 明志科大	高雄大學	4:1	城市科大
丑06	男三級	丑	03/24	二	15:00	聯合大學 vs 政治大學	高雄大學	1:7	政治大學

※賽程表列名在前的球隊，著深色球衣，賽程表列名在後的球隊，著淺色球衣。

※比賽地點：高雄大學：國立高雄大學 人工草皮足球場(811726 高雄市楠梓區高雄大學路700號)

★男生組第三級複賽(丑組)循環賽積分名次表

比賽隊伍	勝場	和	負場	積分	相關正負球差	相關進球數	全部正負球差	全部進球數	排名	備註
5政治大學	2	1		7					二	晉級Z組決賽 丑2
6聯合大學		1	2	1					四	
7城市科大	2	1		7					一	晉級Z組決賽 丑1
8明志科大		1	2	1					三	

114學年度大專校院足球聯賽

男生組第三級競賽資訊

★男生組第三級複賽賽程表 組別：寅組(6場)

場次	級別	組別	比賽日期	星期	比賽時間	比賽隊伍	比賽場地	比賽成績	獲勝隊伍
寅01	男三級	寅	03/25	三	10:10	臺東大學 vs 海洋大學	高雄大學	8:1	臺東大學
寅02	男三級	寅	03/25	三	12:00	彰化師大 vs 屏東科大	高雄大學	0:9	屏東科大
寅03	男三級	寅	03/26	四	13:40	海洋大學 vs 彰化師大	高雄大學	2:4	彰化師大
寅04	男三級	寅	03/26	四	15:20	屏東科大 vs 臺東大學	高雄大學	1:1	和局(PK7:6)
寅05	男三級	寅	03/27	五	10:10	屏東科大 vs 海洋大學	高雄大學	8:0	屏東科大
寅06	男三級	寅	03/27	五	12:00	彰化師大 vs 臺東大學	高雄大學	0:2	臺東大學

※賽程表列名在前的球隊，著深色球衣，賽程表列名在後的球隊，著淺色球衣。

※比賽地點：高雄大學：國立高雄大學 人工草皮足球場(811726 高雄市楠梓區高雄大學路700號)

※歡迎鼓勵所屬踴躍到場加油與觀賞。

★男生組第三級複賽(寅組)循環賽積分名次表

比賽隊伍	勝場	和	負場	積分	相關正負球差	相關進球數	全部正負球差	全部進球數	排名	備註
9臺東大學	2	1		7					二	晉級Z組決賽 寅2
10彰化師大	1		2	3					三	
11屏東科大	2	1		7					一	晉級Z組決賽 寅1
12海洋大學			3	0					四	

★男生組第三級複賽賽程表 組別：卯組(3場)

場次	級別	組別	比賽日期	星期	比賽時間	比賽隊伍	比賽場地	比賽成績	獲勝隊伍
卯01	男三級	卯	03/25	三	08:30	長榮大學 vs 銘傳大學	高雄大學	0:1	銘傳大學
卯02	男三級	卯	03/26	四	12:00	文化大學 vs 長榮大學	高雄大學	0:3	長榮大學
卯03	男三級	卯	03/27	五	13:40	銘傳大學 vs 文化大學	高雄大學	2:0	銘傳大學

※賽程表列名在前的球隊，著深色球衣，賽程表列名在後的球隊，著淺色球衣。

※比賽地點：高雄大學：國立高雄大學 人工草皮足球場(811726 高雄市楠梓區高雄大學路700號)

※歡迎鼓勵所屬踴躍到場加油與觀賞。

★男生組第三級複賽(卯組)循環賽積分名次表

比賽隊伍	勝場	和	負場	積分	相關正負球差	相關進球數	全部正負球差	全部進球數	排名	備註
13長榮大學	1		1	3					一	晉級Z組決賽 卯2
14銘傳大學	2			6					一	晉級Z組決賽 卯1
15文化大學			2	0						

114學年度大專校院足球聯賽

男生組第三級競賽資訊

★男生組第三級複賽賽程表 組別：辰組(3場)

場次	級別	組別	比賽日期	星期	比賽時間	比賽隊伍	比賽場地	比賽成績	獲勝隊伍
辰01	男三級	辰	03/25	三	13:40	高雄大學 vs 虎尾科大	高雄大學	13:0	高雄大學
辰02	男三級	辰	03/26	四	08:30	高雄科大 vs 高雄大學	高雄大學	0:5	高雄大學
辰03	男三級	辰	03/27	五	15:20	虎尾科大 vs 高雄科大	高雄大學	0:2	高雄科大

※賽程表列名在前的球隊，著深色球衣，賽程表列名在後的球隊，著淺色球衣。

※比賽地點：高雄大學：國立高雄大學 人工草皮足球場(811726 高雄市楠梓區高雄大學路700號)

※歡迎鼓勵所屬踴躍到場加油與觀賞。

★男生組第三級複賽(辰組)循環賽積分名次表

比賽隊伍	勝場	和	負場	積分	相關正負球差	相關進球數	全部正負球差	全部進球數	排名	備註
16高雄大學	2			6					一	晉級Z組決賽 辰1
17虎尾科大			2	0						
18高雄科大	1		1	3					二	晉級Z組決賽 辰2

★男生組第三級複賽賽程表 組別：巳組(3場)

場次	級別	組別	比賽日期	星期	比賽時間	比賽隊伍	比賽場地	比賽成績	獲勝隊伍
巳01	男三級	巳	03/25	三	15:20	黎明學院 vs 臺北大學	高雄大學	6:0	黎明學院
巳02	男三級	巳	03/26	四	10:10	中山醫大 vs 黎明學院	高雄大學	1:3	黎明學院
巳03	男三級	巳	03/27	五	08:30	臺北大學 vs 中山醫大	高雄大學	1:1	和局(PK2:3)

※賽程表列名在前的球隊，著深色球衣，賽程表列名在後的球隊，著淺色球衣。

※比賽地點：高雄大學：國立高雄大學 人工草皮足球場(811726 高雄市楠梓區高雄大學路700號)

※歡迎鼓勵所屬踴躍到場加油與觀賞。

★男生組第三級複賽(巳組)循環賽積分名次表

比賽隊伍	勝場	和	負場	積分	相關正負球差	相關進球數	全部正負球差	全部進球數	排名	備註
19黎明學院	2			6					一	晉級Z組決賽 巳1
20臺北大學		1	1	1					三	
21中山醫大		1	1	1					二	晉級Z組決賽 巳2

114學年度大專校院足球聯賽

男生組第三級競賽資訊

★男生組第三級賽制(分區分組循環預賽+分組循環複賽+決賽)

決賽參賽學校 共12隊

子1臺灣體大子2中國醫大丑1城市科大丑2政治大學寅1屏東科大寅2臺東大學卯1銘傳大學卯2長榮大學

辰1高雄大學辰2高雄科大巳1黎明學院巳2中山醫大

男生組第三級名次決賽依據複賽成績，複賽子、丑、寅、卯、辰、巳組分組前二名共12隊進入1-8名排名決賽。抽籤順序如下：

- (1)子、丑、寅組分組第一名先抽1號、6號、7號、12號籤。
- (2)卯、辰、巳組分組第一名抽1號、6號、7號、12號未抽中之籤。
- (3)以上(2)未抽中籤之兩隊合併各分組第二名，共8隊續抽第一輪2.3.4.5.8.9.10.11等號籤。

備註：依據競賽規程第十三條「比賽制度計分與名次判定」第二款規定，決賽階段一般場次若兩隊比賽結束為和局則不延長加時比賽，並依最新足球規則比踢罰球點球(五球)決勝負；四強賽(第11.12.15.16場次)若遇和局時，應休息10分鐘後進行加時比賽20分鐘，上下半場各10分鐘，如加時比賽再和局，則以踢罰球點球(五球)決勝負。

★男生組第三級第一名至第八名單敗名次決賽

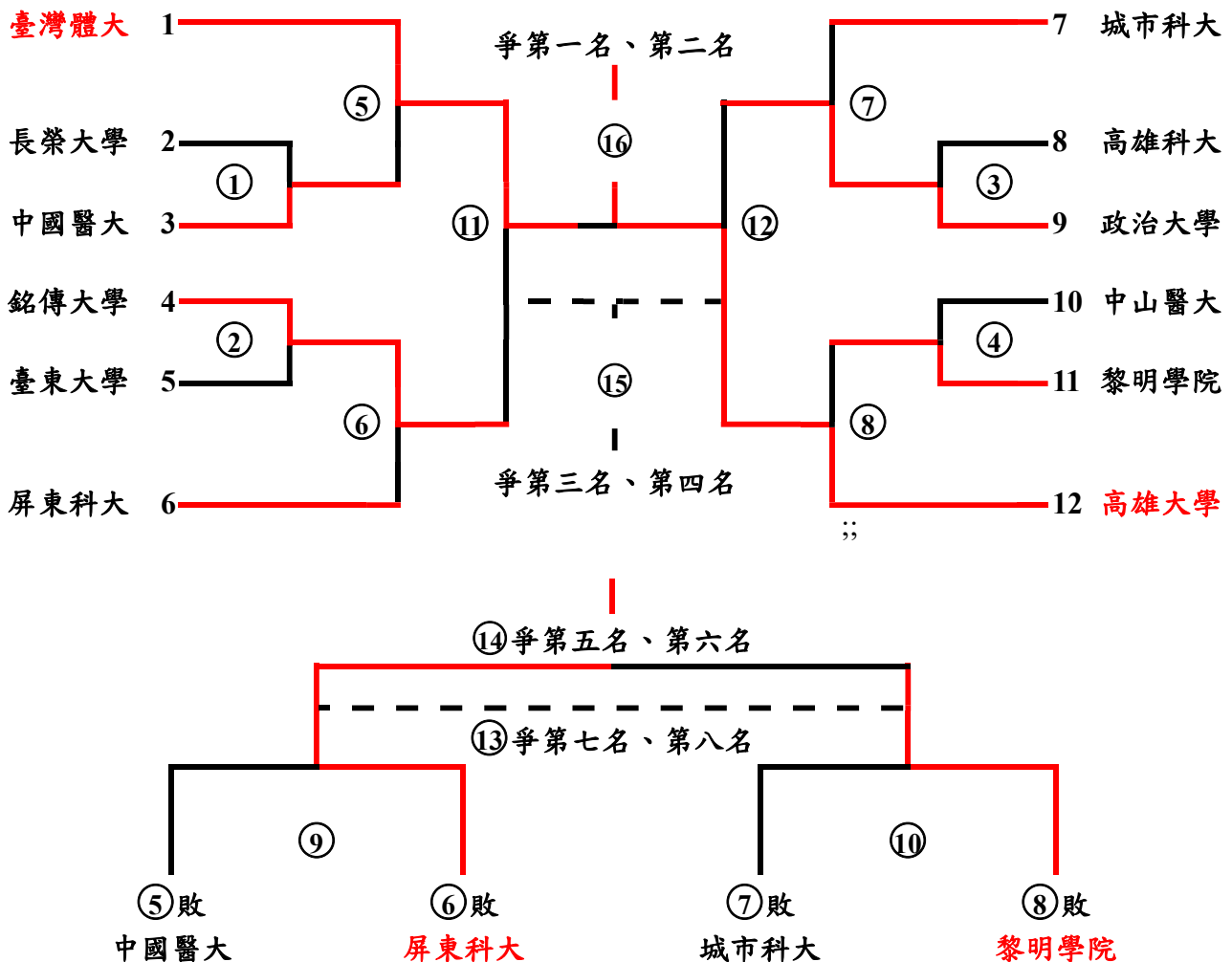

114學年度大專校院足球聯賽

男生組第三級競賽資訊

★男生組第三級(第一名至第八名)決賽程表 組別：Z組(12場)

場次	級別	組別	比賽日期	星期	比賽時間	比賽隊伍	比賽場地	比賽成績	獲勝隊伍
Z01	男三級	Z	04/07	二	09:00	長榮大學 vs 中國醫大	長庚大學	1:1 (PK3:4)	中國醫大
Z02	男三級	Z	04/07	二	11:00	銘傳大學 vs 臺東大學	長庚大學	3:1	銘傳大學
Z03	男三級	Z	04/07	二	13:00	高雄科大 vs 政治大學	長庚大學	2:3	政治大學
Z04	男三級	Z	04/07	二	15:00	中山醫大 vs 黎明學院	長庚大學	1:5	黎明學院
Z05	男三級	Z	04/08	三	09:00	臺灣體大 vs 中國醫大	長庚大學	1:0	臺灣體大
Z06	男三級	Z	04/08	三	11:00	銘傳大學 vs 屏東科大	長庚大學	3:1	銘傳大學
Z07	男三級	Z	04/08	三	13:00	城市科大 vs 政治大學	長庚大學	0:1	政治大學
Z08	男三級	Z	04/08	三	15:00	黎明學院 vs 高雄大學	長庚大學	0:3	高雄大學
Z09	男三級	Z	04/10	五	09:00	中國醫大 vs 屏東科大	長庚大學	1:4	屏東科大
Z10	男三級	Z	04/10	五	11:00	城市科大 vs 黎明學院	長庚大學	0:1	黎明學院
Z11	男三級	Z	04/10	五	13:00	臺灣體大 vs 銘傳大學	長庚大學	1:1 (PK6:5)	臺灣體大
Z12	男三級	Z	04/10	五	15:00	政治大學 vs 高雄大學	長庚大學	0:6	高雄大學
Z13	男三級	Z	04/11	六	09:00	中國醫大 vs 城市科大	長庚大學	2:3	城市科大
Z14	男三級	Z	04/11	六	11:00	屏東科大 vs 黎明學院	長庚大學	5:2	屏東科大
Z15	男三級	Z	04/11	六	13:00	銘傳大學 vs 政治大學	長庚大學	5:0	銘傳大學
Z16	男三級	Z	04/21	二	09:00	臺灣體大 vs 高雄大學	輔仁大學	0:1	高雄大學

※賽程表列名在前的球隊，著深色球衣，賽程表列名在後的球隊，著淺色球衣。

※比賽地點：長庚大學：長庚大學 運動場(333323 桃園市龜山區文化一路259號)

輔仁大學：輔仁大學 田徑場(242062 新北市新莊區中正路510號)

※歡迎鼓勵所屬踴躍到場加油與觀賞。

※依據本(114)學年度大專校院足球聯賽競賽規程第九條「比賽分組」第二款第四目針對男生組第三級之規定如下：本(114)學年度本男生組第三級排名前二名之球隊，於115學年度需升級參加男生組第二級之比賽，若遇男生組第二級不足十六隊參賽，則由男生組第三級前四名隊伍依序遞補。

114學年度大專校院足球聯賽

男生組第三級競賽資訊

男生組第三級名次表

第一名 高雄大學 - 國立高雄大學

第二名 臺灣體大 - 國立臺灣體育運動大學

第三名 銘傳大學 - 銘傳大學

第四名 政治大學 - 國立政治大學

第五名 屏東科大 - 國立屏東科技大學

第六名 黎明學院 - 黎明技術學院

第七名 城市科大 - 臺北城市科技大學

第八名 中國醫大 - 中國醫藥大學

備註：

- 1.114學年度大專校院足球聯賽男生組第三級共四十一隊參賽。
- 2.依據競賽規程第十七條「獎勵辦法」第一款規定，各級組錄取前八名為年度優勝球隊，頒贈運動部獎盃乙座；各級組年度優勝球隊隊伍，所有報名參賽職隊員頒贈運動部獎狀乙紙。
- 3.依據競賽規程第九條「比賽分組」第二款第四目針對男生組第三級之規定如下：本(114)學年度本男生組第三級排名前二名之球隊，於115學年度需升級參加男生組第二級之比賽，若遇男生組第二級不足十六隊參賽，則由男生組第三級前四名隊伍依序遞補。